



Krótką instrukcja obsługi kamer sieciowych firmy Dahua z serii A WiFi HD

Wersja 1.0.1

Dahua Technology CO., LTD

1 Zawartość opakowania

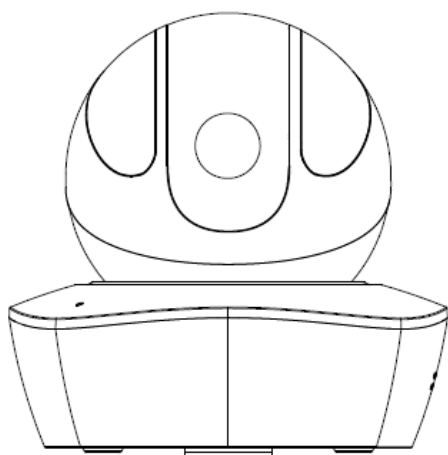

1 urządzenie

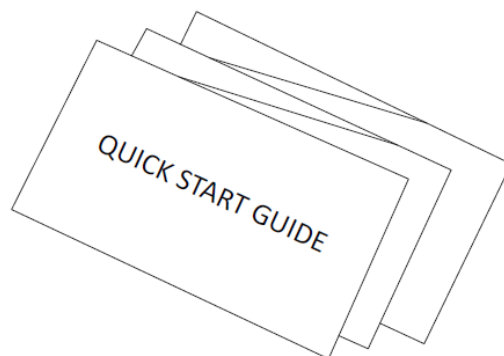

1 krótka instrukcja obsługi



1 zasilacz

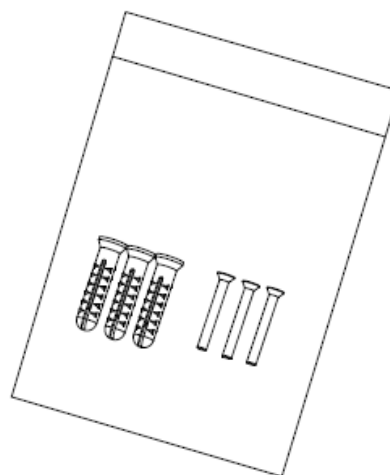

1 woreczek ze śrubami

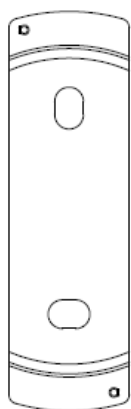

1 płyta do szybkiego montażu

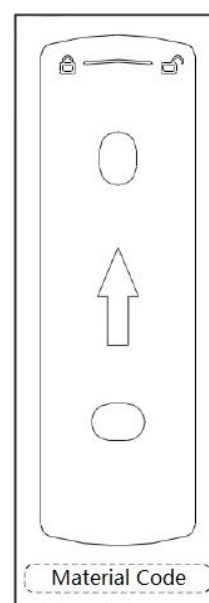

1 mapa montażowa

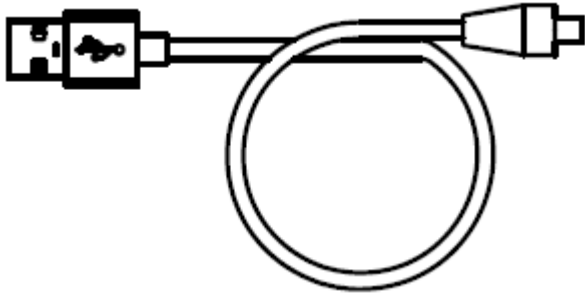

1 przewód USB

2 Wygląd produktu

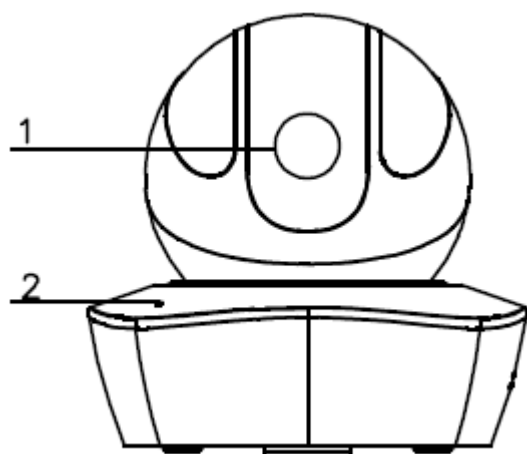

Rysunek 2-1

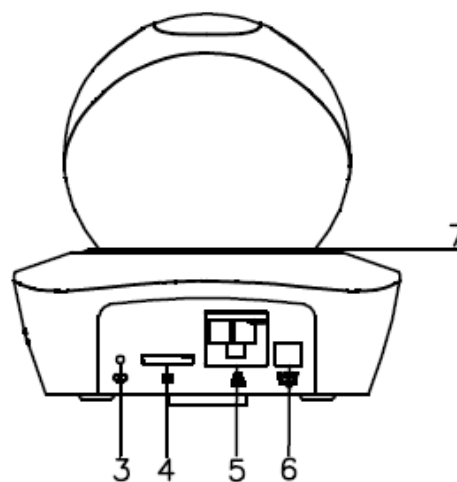

Rysunek 2-2

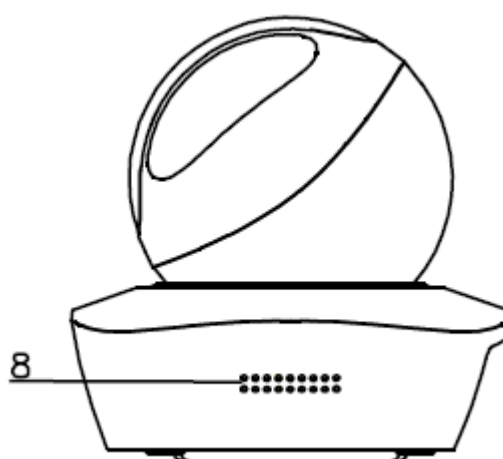

Rysunek 2-3

Aby uzyskać więcej informacji na temat każdego portu, należy zapoznać się z poniższą tabelą.

SN (NP)	Nazwa
1	Obiektyw
2	Mikrofon
3	Przycisk resetowania/WPS
4	Gniazdo karty micro SD
5	Port sieciowy
6	Port zasilania
7	Lampka wskaźnika
8	Głośnik

Tabela 2-1

Uwaga:

Aby zresetować, naciśnij i przytrzymaj przycisk resetowania/WPS przez 8 sekund, aż wyłączy się lampka. Aby uruchomić funkcję WPS, naciśnij raz bez przytrzymywania przycisk resetowania/WPS. Aby uzyskać więcej informacji na temat stanu lampki wskaźnika, należy zapoznać się z poniższą tabelą.

Stan urządzenia	Stan lampki wskaźnika
Czerwone światło błyskowe	Uruchamianie, awaria urządzenia, błąd uruchamiania
Zielone światło błyskowe	Zakończenie procesu uruchamiania, oczekiwanie na konfigurację sieci WiFi lub inteligentną konfigurację.
Podświetlenie na zielono	Trwa inteligentna konfiguracja sieci WiFi, w tym konfiguracja WPS, ramki odniesienia itp.
Niebieska dioda świecąca się normalnie	Pomyślnie ustanowiono połączenie bezprzewodowe, normalne działanie urządzenia.
Migające niebieskie światło	Aktualizacja urządzenia
Podświetlenie na żółto	Błąd połączenia sieciowego lub ustanowione połączenie sieciowe zostało przerwane.
Podświetlenie na czerwono	Alarm lub awaria karty SD

Tabela 2-2

3 Sterowanie za pomocą aplikacji Easy4ip

Krok 1

Podłącz urządzenie do zasilacza i włącz.

Krok 2

Połącz się z siecią WiFi za pomocą smartfona. Zeskanuj kod QR aplikacji „Easy4ip” znajdujący się na opakowaniu. Pobierz i zainstaluj aplikację Easy4ip.

Krok 3

Otwórz aplikację Easy4ip (na przykładowych rysunkach wykorzystano urządzenie z systemem operacyjnym iOS) i wprowadź login, aby się zalogować do aplikacji (zarejestruj się przed pierwszym użyciem).

Krok 4

Stuknij symbol „+”, aby dodać urządzenia.

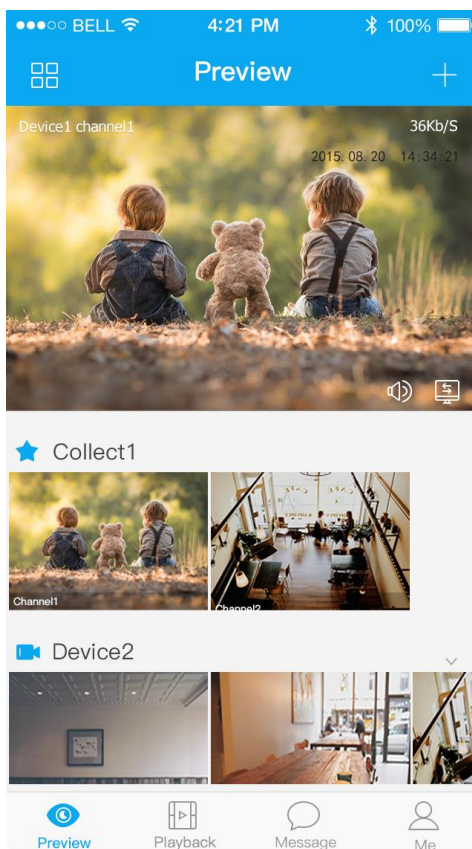

Rysunek 3–1

Krok 5

Wybierz opcję „Bezprzewodowe (Wireless)”.



Rysunek 3–2

Krok 6

Wprowadź nazwę kamery i zeskanuj kod QR na kamerze.

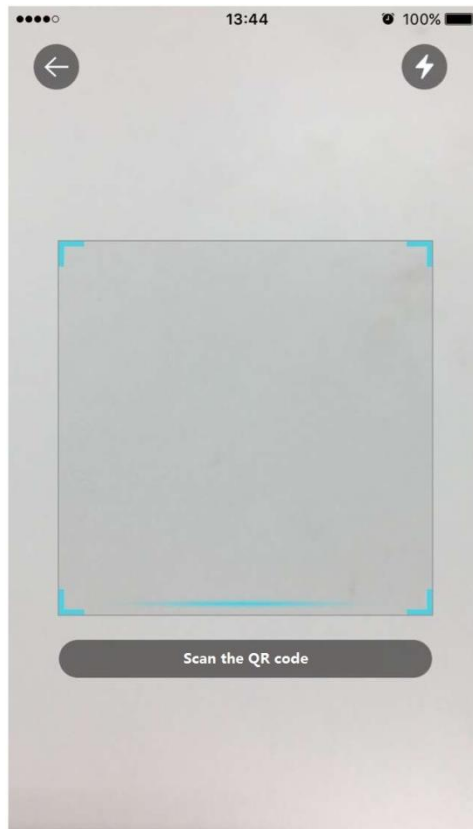

Rysunek 3-3

Krok 7

Wprowadź hasło sieci WiFi.

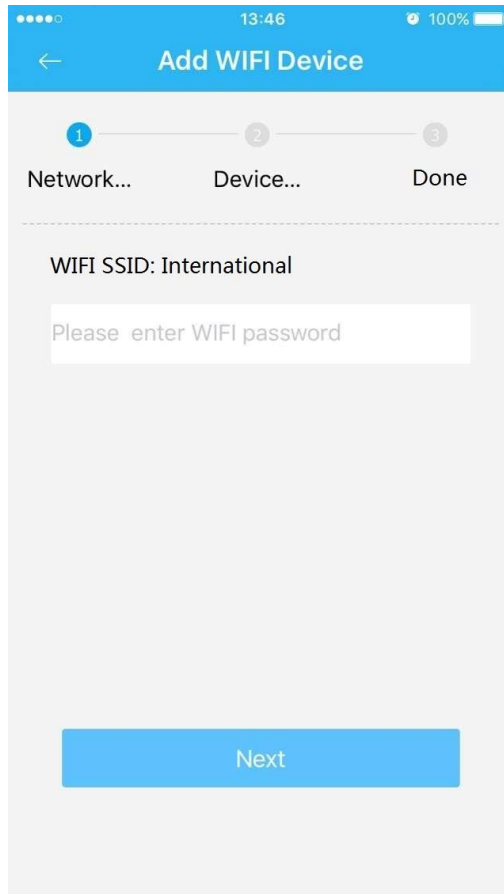

Rysunek 3-4

Krok 8

Odczekaj 60 sekund, aż zakończy się ustanawianie połączenia z siecią WiFi.

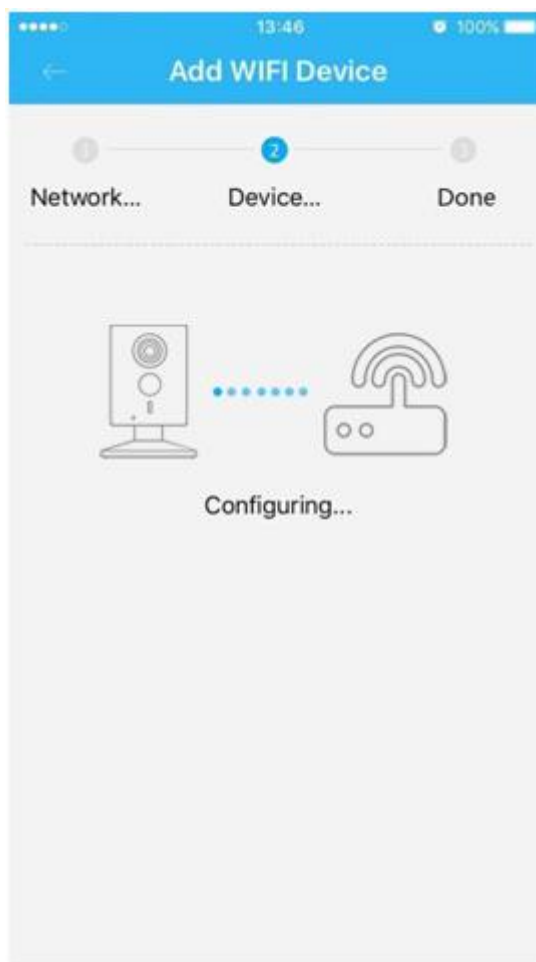

Rysunek 3–5

Uwaga: Jeśli chcesz skorzystać z innej sieci WiFi, przywróć domyślne ustawienia fabryczne i powtórz kroki 5-8.

4 Sterowanie za pomocą aplikacji DMSS

Krok 1

Włącz kamerę.

Krok 2

Połącz się z siecią WiFi za pomocą smartfona iPhone.

Krok 3

Otwórz aplikację DMSS (pobraną ze sklepu App Store) i wybierz opcję „Menedżer urządzeń (Device Manager)”.

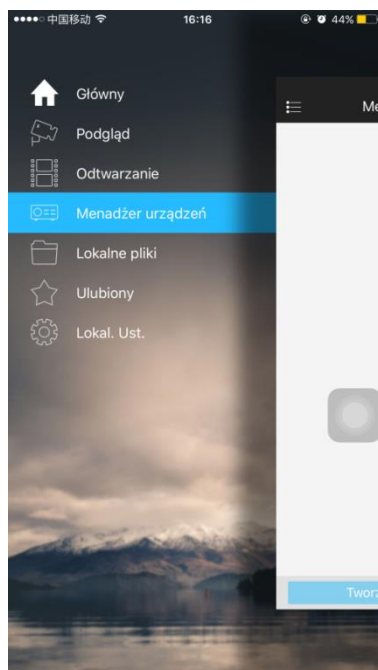

Rysunek 4-1

Krok 4

Naciśnij przycisk „+”, a następnie wybierz opcję „Konfiguracja WiFi (WiFi configuration)”.

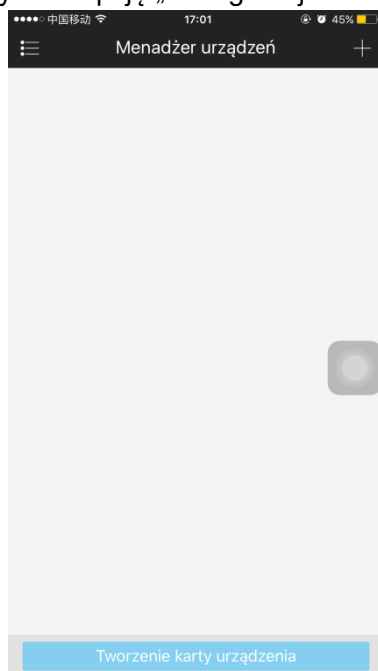

Rysunek 4-2

Krok 5

Wprowadź nazwę urządzenia i zeskanuj kod QR na kamerze, a następnie naciśnij przycisk „Nast. (Next)”.

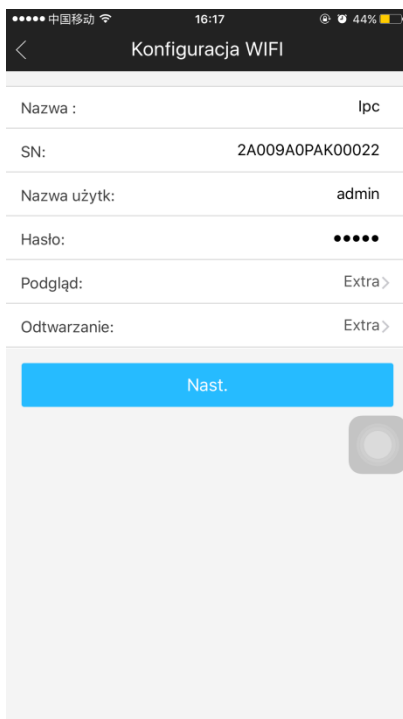

Rysunek 4–3

Krok 6

Wprowadź hasło sieci Wi-Fi, a następnie naciśnij przycisk „Nast. (Next)”.

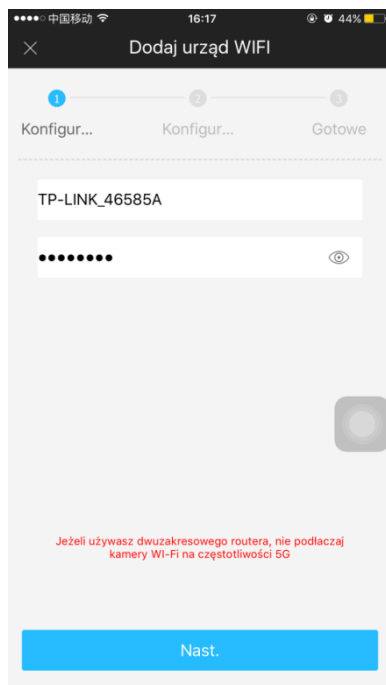

Rysunek 4–4

Krok 7

Pomyślnie połączono.

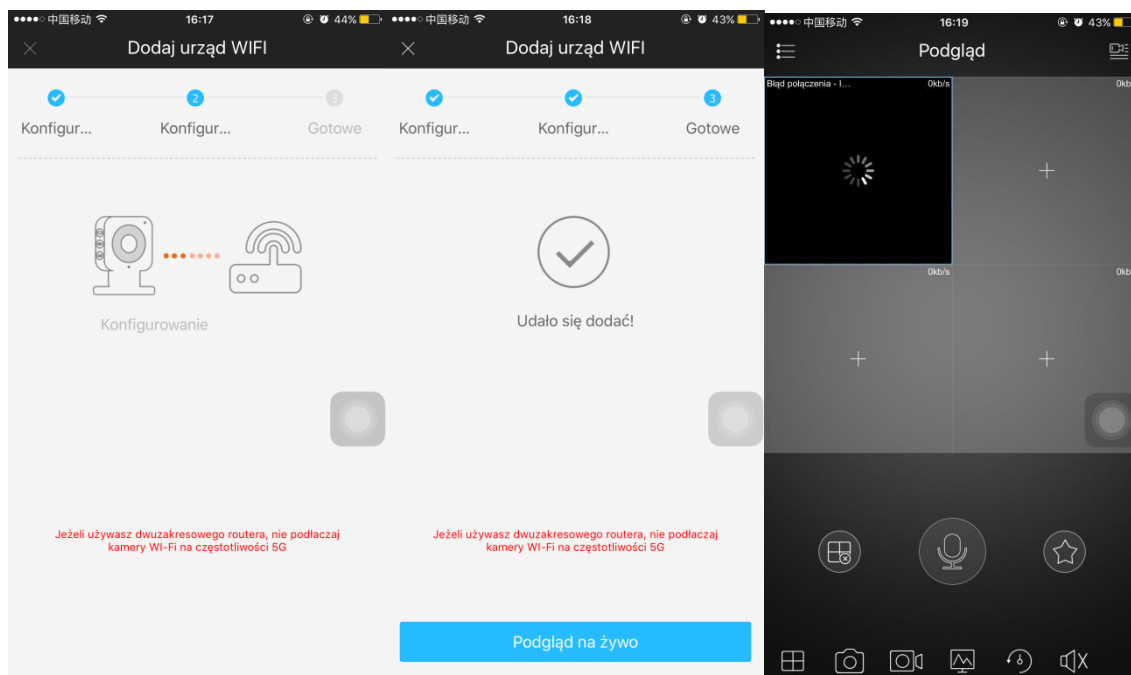

Rysunek 4-5

Rysunek 4-6

Rysunek 4-7

Uwaga:

Spróbuj ponownie lub sprawdź czy wprowadzono prawidłowe hasło sieci WiFi.

Jeśli aktywowano funkcję WPS, wówczas konfiguracja sieci WiFi zostanie zamknięta. Jeśli chcesz kontynuować konfigurację sieci WiFi za pomocą aplikacji DMSS, uruchom ponownie urządzenie.

5 Instalacja urządzenia

Ważne

Przed rozpoczęciem instalacji należy upewnić się, iż środowisko instalacji jest w stanie utrzymać co najmniej trzykrotny ciężar kamery.

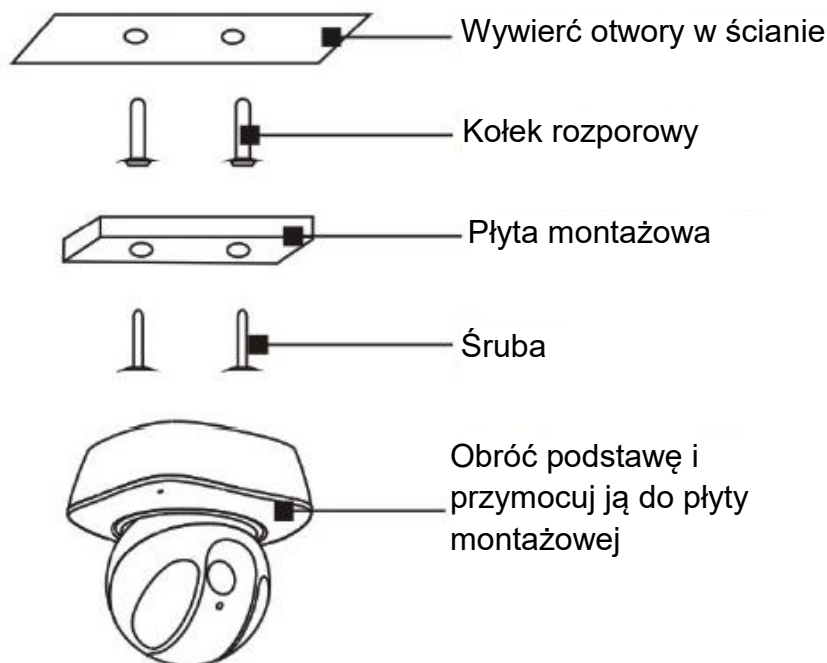

Rysunek 5-1

Uwaga:

- Ta krótka instrukcja obsługi ma jedynie charakter orientacyjny. W interfejsie użytkownika mogą wystąpić nieznaczne różnice.
- Wszystkie projekty i oprogramowanie przedstawione w instrukcji mogą ulec zmianie bez konieczności wcześniejszego powiadomienia na piśmie.
- Wszystkie wymienione znaki towarowe oraz zarejestrowane znaki towarowe są własnością ich poszczególnych właścicieli.
- W przypadku niepewności lub kwestii spornych, należy kierować się ostatecznym wyjaśnieniem firmy.
- Aby uzyskać więcej informacji, należy odwiedzić stronę internetową firmy lub skontaktować się z lokalnym inżynierem pomocy technicznej.



Dahua Technology Co., Ltd

Adres: No.1199 Bin'an Road, Binjiang District, Hangzhou, PRC.

Kod pocztowy: 310053

Tel.: +86-571-87688883

Faks: +86-571-87688815

E-mail: overseas@dahuatech.com

Strona internetowa: www.dahuasecurity.com