

**eura**

**Tele-domofon  
bezprzewodowy**

**CL-3622 B/W\***



**Instrukcja obsługi  
oraz  
karta gwarancyjna**

\*Dostępny w dwóch wersjach kolorystycznych:

- CL-3622 B z obudową słuchawki w kolorze czarnym
- CL-3622 W z obudową słuchawki w kolorze białym

### UWAGI WSTĘPNE

- Przed podłączeniem i użytkowaniem urządzenia prosimy o dokładne zapoznanie się z niniejszą instrukcją obsługi. W razie jakichkolwiek problemów ze zrozumieniem jej treści prosimy o skontaktowanie się ze sprzedawcą urządzenia.
- Samodzielny montaż i uruchomienie urządzenia jest możliwe pod warunkiem posiadania przez montażystę podstawowej wiedzy z zakresu elektrotechniki i używania odpowiednich narzędzi. Niemniej zalecane jest dokonywanie montażu urządzenia przez wykwalifikowany personel.
- Importer nie odpowiada za uszkodzenia mogące wynikać z nieprawidłowego montażu czy eksploatacji urządzenia, oraz z dokonywania samodzielnych napraw i modyfikacji.

## SPIS TREŚCI

1. PRZEZNACZENIE I OGÓLNA CHARAKTERYSTYKA .....	4
2. BUDOWA TELE-DOMOFONU .....	4
3. OPIS POSZCZEGÓLNYCH MODUŁÓW ORAZ KLAWISZY FUNKCYJNYCH .....	5
3.1. OPIS MODUŁU SŁUCHAWKI .....	5
3.2. OPIS BAZY TELEDOMOFONU .....	5
3.3. OPIS KASETY BRAMOFONU .....	6
3.4. KLAWISZE FUNKCYJNE SŁUCHAWKI .....	6
3.5. ZNAKI GRAFICZNE NA WYŚWIETLACZU LCD .....	7
4. INSTALACJA TELE-DOMOFONU .....	7
4.1. INSTALACJA AKUMULATORÓW W SŁUCHAWCE .....	7
4.2. INSTALACJA BATERII W KASECIE BRAMOFONU .....	8
4.3. INSTALACJA BAZY I SŁUCHAWKI .....	8
4.4. INSTALACJA KASETY BRAMOFONU ZEWNĘTRZNEGO .....	9
4.5. INSTALACJA ZWALNIACZA RYGLA ELEKTROMAGNETYCZNEGO .....	9
4.6. SCHEMATY POŁĄCZEŃ BRAMOFONU Z RYGLEM ELEKTROMAGNET .....	10
5. OBSŁUGA TELEFONU BEZPRZEWODOWEGO .....	11
5.1. FUNKCJE PODSTAWOWE .....	11
5.2. FUNKCJE ZAAWANSOWANE .....	14
5.3. PROCEDURA LOGOWANIA .....	21
5.4. ZESTAWY ROZBUDOWANE O DODATKOWE SŁUCHAWKI .....	21
5.5. OBSŁUGA POŁĄCZEŃ OCZEKUJĄCYCH .....	22
6. OBSŁUGA WYWOŁAŃ ZEWNĘTRZNYCH – DOMOFON .....	22
6.1. LOGOWANIE .....	22
6.2. WYWOŁANIE LOKATORA Z BRAMOFONU .....	23
6.3. ROZMOWA Z OSOBA ODWIEDZAJĄCĄ .....	23
6.4. OTWIERANIE DRZWI/ FURTKI (ZWALNIANIE RYGLA ELEKTROMAGN.) .....	23
7. ZANIM WEZWIESZ SERWIS – PORADY PRAKTYCZNE .....	24
8. SPECYFIKACJA TECHNICZNA .....	25

## 1. PRZEZNACZENIE I OGÓLNA CHARAKTERYSTYKA

Teledomofon CL-3622 jest urządzeniem spełniającym zarówno funkcję telefonu bezprzewodowego jak i bezprzewodowego domofonu. Do obustronnej komunikacji pomiędzy słuchawką a kaseta zewnętrzną (bramofonem) oraz pomiędzy słuchawką a bazą telefonu wykorzystano cyfrowy kanał radiowy w paśmie DECT (1,88-1,90 GHz). Sterowanie rygłem elektromagnetycznym zainstalowanym przy wejściu na posesję również realizowane jest bezprzewodowo, bezpośrednio z klawiatury słuchawki. Pozostałe połączenia (tj. zasilanie modułów, zwalniacz rygla i rygiel elektromagnetyczny) wymagają standardowych połączeń przewodowych. Istnieje możliwość zasilania bramofonu z 2 baterii typu R14. Zestaw można rozbudować o dodatkowe słuchawki (maksymalnie o 3) a także o dodatkowe bazy (maksymalnie o 3). Istnieje możliwość wyboru różnych (spośród 10 dostępnych fabrycznie) melodii dzwonka – oddzielnie dla połączeń telefonicznych oraz oddzielnie dla wywołań z bramofonu. Oprócz możliwości prowadzenia rozmów z zewnętrzną siecią telefoniczną oraz funkcji domofonu, urządzenie oferuje szereg różnych dodatkowych funkcji takich jak: książka telefoniczna, pamięć ostatnio wybieranych numerów, identyfikacja osoby dzwoniącej, wybór melodii dzwonek, tryb głośnomówiący, wyświetlanie czasów rozmowy, wybór języka menu, funkcja budzika i wiele innych. Istnieje możliwość rozbudowy zestawu o dodatkowe słuchawki a także o dodatkowe bazy.

## 2. BUDOWA TELE-DOMOFONU

W skład całego zestawu tele-domofonu CL-3622 (rys.1) wchodzi:

- 1/. Baza tele-domofonu, do podłączenia z zewnętrzną siecią telefoniczną,
- 2/. Słuchawka do prowadzenia rozmów telefonicznych oraz rozmów z zewnętrznym bramofonem,
- 3/. Kasetka bramofonu zewnętrznego, do zainstalowania na zewnątrz posesji,
- 4/. Uchwyt montażowy do zawieszenia bramofonu na ścianie,
- 5/. Baterie AAA niklowo-wodorkowe (2 szt),
- 6/. Zwalniacz rygla elektromagnetycznego,
- 7/. Zasilacz bazy tele-domofonu.
- 8/. Przewód telefoniczny do połączenia bazy z gniazdem telefonicznym.

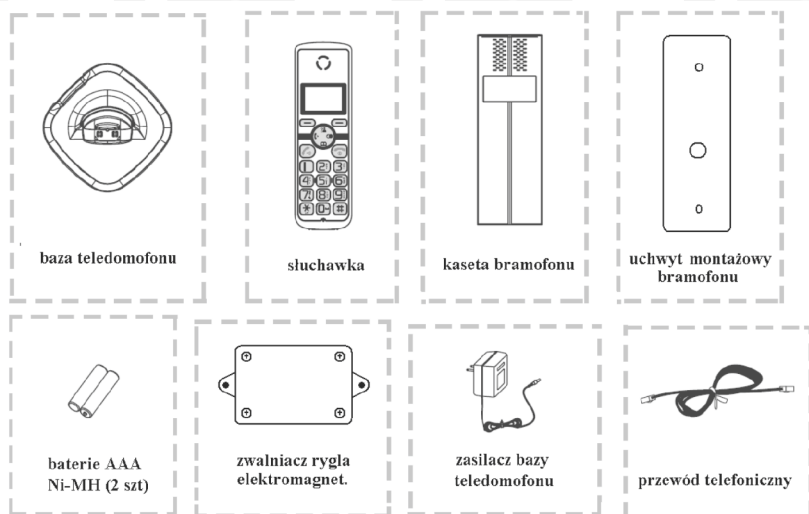

Rys. 1

### 3. OPIS POSZCZEGÓLNYCH MODUŁÓW ORAZ KLAWISZY FUNKCYJNYCH

#### 3.1. OPIS MODUŁU SŁUCHAWKI

Widok bezprzewodowej słuchawki wraz z rozmieszczeniem klawiszy i opisem ich funkcji pokazano na rys.2

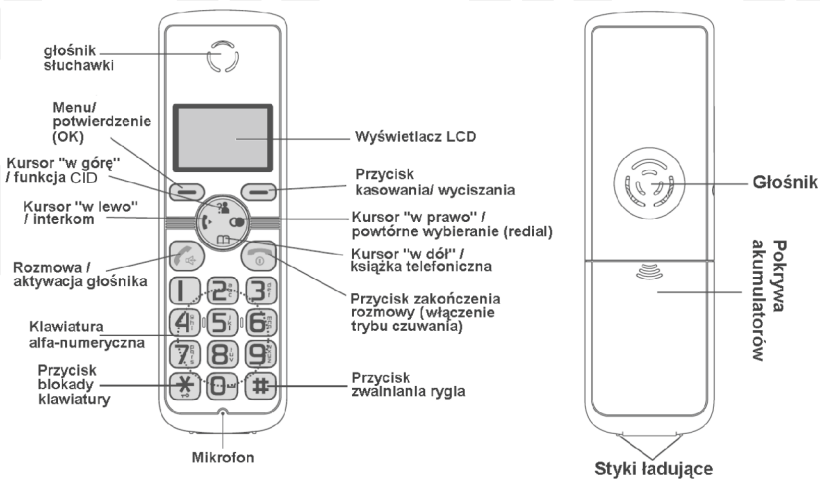

Rys. 2

#### 3.2. OPIS BAZY TELE-DOMOFONU

Widok bazy teledomofonu wraz z opisem pokazano na rys.3

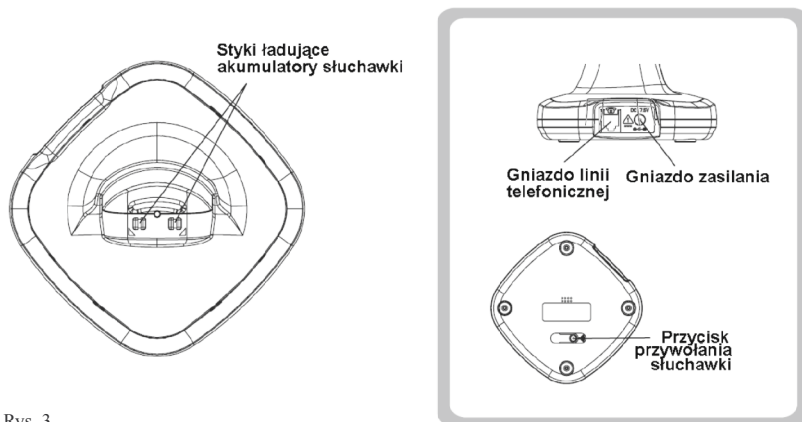

Rys. 3

### 3.3. OPIS KASETY BRAMOFONU

Widok kasety bramofonu wraz z opisem pokazano na rys. 4

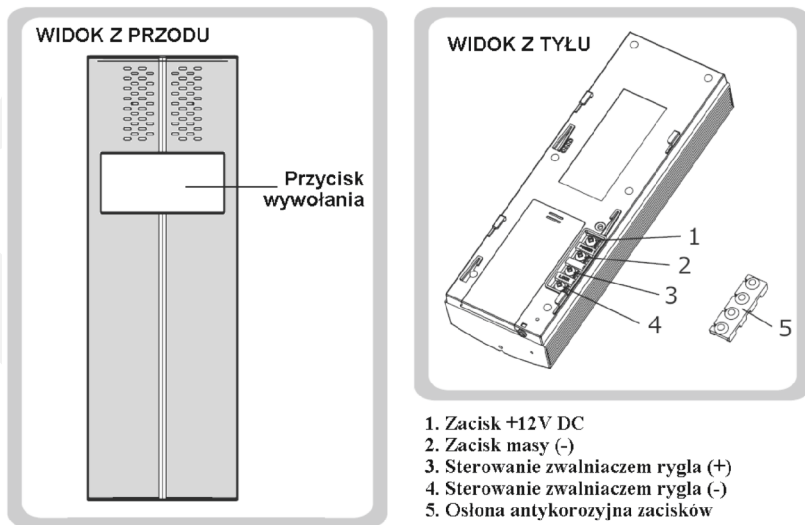

Rys. 4

### 3.4. KLAWISZE FUNKCYJNE SŁUCHAWKI



Rozmowa / aktywacja głośnika - podjęcie rozmowy przy połączeniach przychodzących oraz potwierdzenie wybranego numeru przy połączeniach wychodzących, włączenie głośnika (trybu głośnomówiącego) podczas rozmowy



Zakończenie rozmowy - kończenie rozmowy, dłuższe przytrzymanie przycisku powoduje całkowite wyłączenie/ włączenie tele-domofonu (patrz str. 11)



Kursor „w górę”/ funkcja CID - przewijanie listy i opcji menu, zwiększenie głośności podczas rozmowy, wejście do listy CID (patrz str. 14)

Kursor „w dół”/ książka telefoniczna - przewijanie listy i opcji menu, zmniejszenie głośności podczas rozmowy, wejście do książki telefonicznej (patrz str. 15)

Kursor „w lewo”/ interkom - wywołanie wewnętrznej dodatkowej słuchawki (interkom), przekierowanie rozmowy do dodatkowej słuchawki, włączenie konferencji na linii zewnętrznej lub z dodatkową słuchawką

Kursor „w prawo”/ powtórne wybieranie (redial) - wejście do listy ostatnio wybieranych numerów (str. 13), wybór pauzy przy numerach kierunkowych



Przycisk MENU (po lewej) - wejście do funkcji MENU w trybie czuwania, potwierdzanie wyboru, uruchamianie funkcji „Flash”









Przycisk kasowania/ wyciszenia (po prawej) - powrót do poprzedniego MENU, funkcja wyciszenia mikrofonu (MUTE) w czasie rozmowy, kasowanie źle wprowadzonego znaku lub cyfry



Klawisz z gwiazdką - blokowanie klawiatury po wciśnięciu i dłuższym przytrzymaniu, włączenie konferencji (patrz str. 22)

### 3.5. ZNAKI GRAFICZNE NA WYŚWIETLACZU LCD

	Nowe wywołanie -	wskazuje użytkownikowi jedno lub więcej nieodebranych połączeń
	Włączona (podniesiona) słuchawka -	wskazuje użytkownikowi, że linia jest zajęta (nie-odłożona słuchawka)
	Tryb głośnomówiący -	informuje o aktywnym trybie głośnomówiącym (głośnik włączony)
	Stan naładowania baterii -	informuje o stanie naładowania akumulatorów w słuchawce
	Jakość sygnału -	informuje o mocy odbieranego sygnału radiowego z bazy, jeśli dystans pomiędzy słuchawką a bazą będzie zbyt duży – znak na wyświetlaczu zacznie migać
	Blokada klawiatury -	informacja taka pojawia się na wyświetlaczu, gdy zablokowana jest klawiatura tele-domofonu

## 4. INSTALACJA TELE-DOMOFONU

### 4.1. INSTALACJA AKUMULATORÓW W SŁUCHAWCE

Na wyposażeniu zestawu tele-domofonu CL-3622 znajdują się 2 niklowo-wodorkowe akumulatory typu AAA. Przed pierwszym uruchomieniem zestawu należy je zainstalować w słuchawce w sposób następujący:

- 1/. Oddzielić od słuchawki pokrywę akumulatorów przesuwając ją zgodnie z kierunkiem strzałki na rys.5,
- 2/. Włożyć do komory 2 akumulatory zachowując właściwą polaryzację (+,-),
- 3/. Zamknąć pokrywę akumulatorów tak aby znalazła się na pierwotnej pozycji (rys.6).

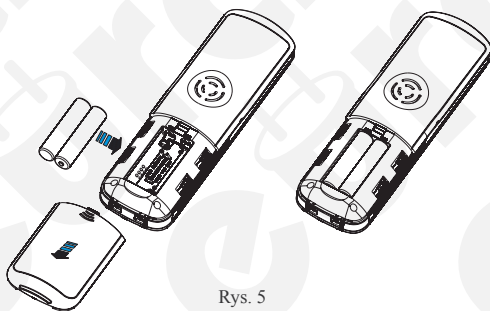

Rys. 5

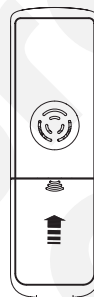

Rys. 6

### UWAGA:

- Odwrócenie polaryzacji akumulatorów (zamiana „+” z „-”, może spowodować uszkodzenie słuchawki!
- Akumulatory należy wymienić na nowe, jeśli w czasie dłuższego ładowania nie osiągają pełnego stanu naładowania
- Wymieniając zużyte akumulatory na nowe, należy nabyć 2 nowe dobrej jakości akumulatory niklowo-wodorkowe (Ni-MH). Nigdy nie należy używać innych akumulatorów, ani baterii alkalicznych.

## 4.2. INSTALACJA BATERII W KASECIE BRAMOFONU

Istnieje możliwość zasilania bramofonu za pomocą 2 baterii zasilających 1.5V typu LR14. Przed pierwszym uruchomieniem zestawu należy je zainstalować w kasecie w sposób następujący:

- 1/. Oddzielić od kasy pokrywę baterii przesuwając ją zgodnie z kierunkiem strzałki na rys.7,
- 2/. Włożyć do komory 2 baterie zachowując właściwą polaryzację (+,-),
- 3/. Zamknąć pokrywę baterii tak aby znalazła się na pierwotnej pozycji (rys.8).

### UWAGA:

- Odwrócenie polaryzacji akumulatorów (zamiana „+” z „-”, może spowodować uszkodzenie bramofonu!
- Wymieniając zużyte baterie na nowe, należy nabyć 2 nowe dobrej jakości baterie alkaliczne typu LR14
- Należy pamiętać, że długość eksploatacji baterii zależy od częstotliwości korzystania z urządzenia oraz od temperatury otoczenia (im niższa tym krótszy okres pracy baterii).

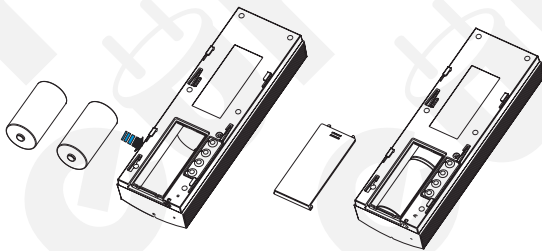

Rys. 7



Rys. 8

## 4.3. INSTALACJA BAZY I SŁUCHAWKI

Instalację wewnętrznych modułów tele-domofonu (bazy oraz słuchawki) należy przeprowadzić w sposób następujący (rys.9):

- 1/. Jedną końcówkę przewodu telefonicznego (wyposażenie zestawu) podłączyć do gniazda telefonicznego, a drugą do bazy tele-domofonu,
- 2/. Do gniazda zasilania bazy tele-domofonu podłączyć końcówkę zasilacza (wyposażenie zestawu), a następnie podłączyć zasilacz do sieci ~230V/50Hz.
- 3/. Aby naładować akumulatory słuchawki, należy umieścić słuchawkę w bazie (rys.10) – po umieszczeniu w bazie, wyłączona słuchawka automatycznie włączy się.

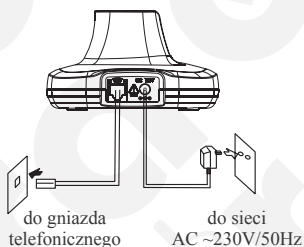

Rys. 9



Rys. 10

### UWAGA:

Przed pierwszym uruchomieniem tele-domofonu CL-3622 należy całkowicie naładować akumulatory w słuchawce przez okres czasu wynoszący około 15 godzin.



#### 4.4. INSTALACJA KASETY BRAMOFONU ZEWNĘTRZNEGO

##### UWAGA:

Właściwe umiejscowienie modułu zewnętrznego (na odpowiedniej wysokości) decyduje o komforcie pracy z urządzeniem. Stąd zaleca się przed wykonaniem otworów montażowych doświadczać dobranie miejsca montażu modułu zewnętrznego.

Instalację modułu zewnętrznego tele-domofonu (kasety bramofonu) należy przeprowadzić w sposób następujący (rys.11):

- 1/. Mając na uwadze komfort rozmowy osoby odwiedzającej z użytkownikiem tele-domofonu, wybrać właściwe miejsce montażu, zgodnie z uwagą powyżej. Po montażu kaseata bramofonu znajdować się powinna na wysokości umożliwiającej swobodne prowadzenie rozmowy (w praktyce odległość głośnika kasety bramofonu od podłoża wynosi od 150 cm do 160 cm),
- 2/. W wybranym miejscu na ścianie/ słupku poprzez otwory w metalowym uchwycie montażowym (wyposażenie zestawu) odznaczyć 2 miejsca na kołki i wkręty montażowe (rys. 11a),
- 3/. W oznaczonych miejscach wywiercić 2 otwory na kołki i wkręty montażowe,
- 4/. Za pomocą 2 wkrętów i kołków montażowych zawiesić metalowy uchwyt montażowy na ścianie/ słupku,
- 5/. Jeśli urządzenie ma pracować jako w pełni funkcjonalny domofon (wraz z możliwością zdalnego sterowania rygłem otwierającym drzwi/ furtkę), należy 2 zaciski bramofonu połączyć ze zwalniczem rygla elektromagnetycznego zgodnie ze schematem na rys.14a-c,
- 6/. Jeśli bramofon ma być zasilany z zasilacza prądu stałego (zamiast baterii), komorę baterii należy opróżnić, a pozostałe 2 zaciski bramofonu należy podłączyć z biegunami zasilacza zgodnie ze schematem pokazanym na rys.14c,
- 7/. Zawiesić kasę na uchwycie montażowym (rys.11b i 11c),
- 8/. Zabezpieczyć kasę przykręcając ją dodatkowo do uchwytu montażowego za pomocą dolnej śruby mocującej (rys.11c).

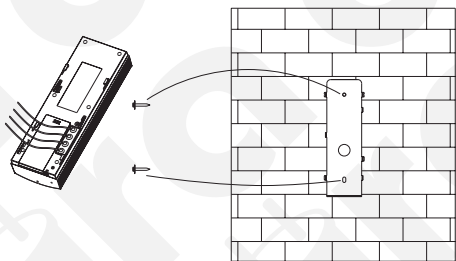

Rys. 11a

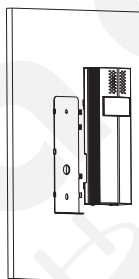

Rys. 11b

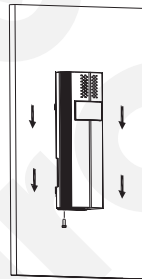

Rys. 11c

#### 4.5. INSTALACJA ZWALNIACZA RYGLA ELEKTROMAGNETYCZNEGO

W celu pełnego wykorzystania funkcji urządzenia wraz z możliwością zdalnego otwierania wejścia na posesję, należy oprócz bazy i bramofonu zainstalować:

- zwalniacz rygla elektromagnetycznego, wewnątrz posesji (wyposażenie zestawu),
- rygiel elektromagnetyczny wraz zasilaczem (elementy wyposażenia dodatkowego).

Zwalniacz rygla elektromagnetycznego jest modulem, który bezpośrednio steruje zwalnianiem rygla elektromagnetycznego. Bramofon po odebraniu bezprzewodowo sygnału zwolnienia rygla (po naciśnięciu i przytrzymaniu klawisza # na słuchawce przez użytkownika), wysyła do zwalniacza sygnał elektryczny, który to z kolei powoduje zwarcie styków „Lock +” i „Lock -”, na wyjściu zwalniacza a tym samym chwilowe zasilanie (aktywację) rygla.

##### UWAGA:

Zwolnienie rygla za pomocą przycisku na słuchawce możliwe jest jedynie po uprzednim wywołaniu z bramofonu.

Alternatywnym rozwiązaniem ułatwiającym opuszczanie posesji jest zainstalowanie rygla z pamięcią i włączenie w instalację dodatkowego przycisku (schemat 14a, 14b i 14c). Czas zwalniania rygla powinien w takim przypadku zostać ustawiony na minimalny.

Dopuszcza się instalowanie zwalniacza rygla elektromagnetycznego na zewnątrz budynku, ale w miejscach, zadanych, nie narażonych na bezpośrednie działanie warunków atmosferycznych. Nie mniej zaleca się zainstalować moduł zwalniacza wewnątrz budynku (patrz.rys.12).

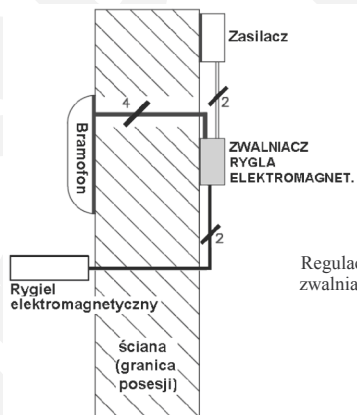

Rys. 12

Istnieje możliwość regulacji czasu zwalniania rygla elektromagnetycznego (długości impulsu) w zakresie od 0 do 15 sekund, za pomocą specjalnego potencjometru „TIMER” (patrz rys.13). Istnieje również możliwość podłączenia do zwalniacza tzw. rygla rewersyjnego, czyli takiego, który w stanie spoczynku (zamknięty) zasilany jest napięciem stałym, zaś jego aktywacja (otwarty) następuje po chwilowym odłączeniu od niego zasilania. W przypadku zastosowania w systemie domofonowym rygla rewersyjnego, należy specjalny przełącznik na płytce zwalniacza ustawić w pozycji „NC” (patrz rys.13).

Regulacja czasu zwalniania rygla

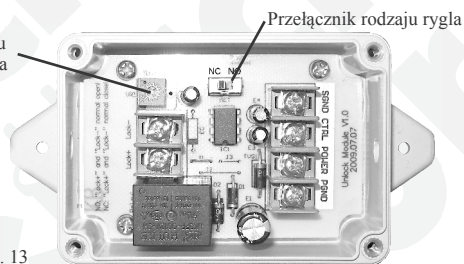

Rys. 13

#### 4.6. SCHEMATY POŁĄCZEŃ BRAMOFONU Z RYGLEM ELEKTROMAGNETYCZNYM

##### UWAGA:

Istnieje możliwość zasilania z jednego wspólnego zasilacza zarówno kasyty bramofonu jak i rygla elektromagnetycznego. Istnieje nawet możliwość zasilania z jednego zasilacza wszystkich 3 modułów:

- bramofonu,
- zwalniacza rygla elektromagnetycznego,
- rygla elektromagnetycznego.

Wybierając sposób zasilania zestawu, należy wziąć pod uwagę maksymalne pobory prądu poszczególnych modułów oraz znamionowe napięcie pracy rygla elektromagnetycznego – patrz „Specyfikacja techniczna”.

Schematy połączeń bramofonu zewnętrznego z rygłem elektromagnetycznym pokazano na rys.14a, 14b i 14c.

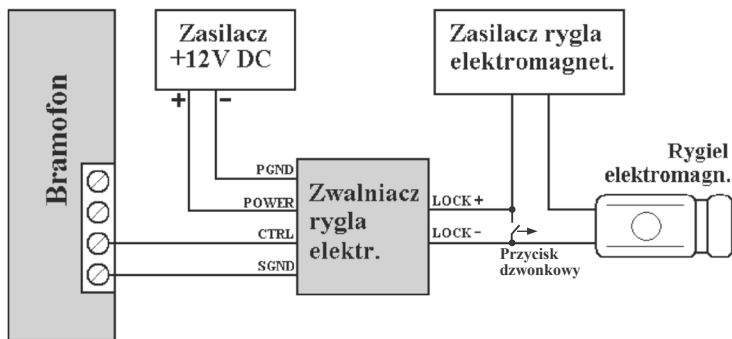

Rys.14a. Schemat połączeń zestawu, gdzie rygiel i zwalniacz zasilane są z oddzielnych zasilaczy a bramofon zasilany jest z baterii.

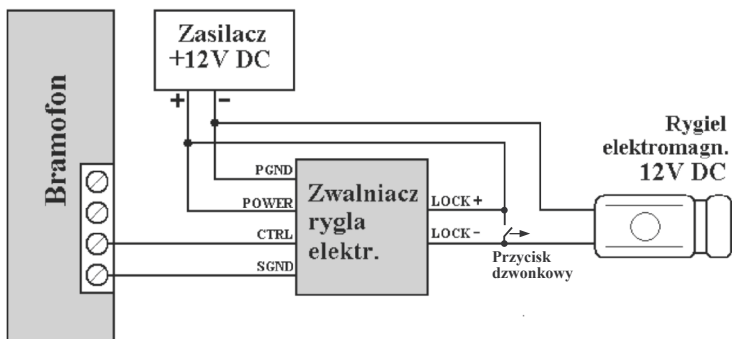

Rys. 14b. Schemat połączenia zestawu, gdzie rygiel i zwalniacz zasilane są z jednego wspólnego zasilacza a bramofon zasilany jest z baterii.

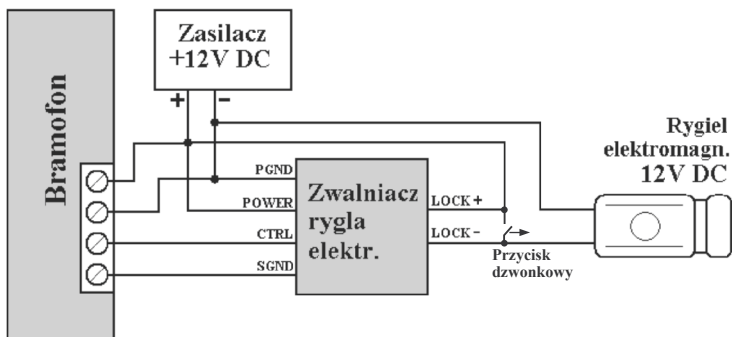

Rys. 14c. Schemat połączenia zestawu, gdzie rygiel, zwalniacz oraz bramofon zasilane są z jednego wspólnego zasilacza (w tym wypadku nie należy instalować baterii w kasecie bramofonu).

## 5. OBSŁUGA TELEFONU BEZPRZEWODOWEGO

### 5.1. FUNKCJE PODSTAWOWE

Włączenie trybu czuwania następuje zawsze po wciśnięciu klawisza 

#### 5.1.1. Włączanie / wyłączanie słuchawki

Gdy słuchawka jest wyłączona, na wyświetlaczu LCD nie się nie wyświetla. Umieszczenie słuchawki w bazie spowoduje jej automatyczne włączenie.

Aby włączyć słuchawkę poza bazą należy wcisnąć i przytrzymać klawisz  do momentu pojawienia się informacji na wyświetlaczu. Po włączeniu słuchawka przechodzi do trybu logowania z bazą, na wyświetlaczu pojawia się napis „SZUKANIE” oraz migająca informacja graficzna o jakości sygnału.

Po chwili słuchawka loguje się z bazą i przechodzi do trybu czuwania. Na wyświetlaczu pojawiają się:

- numer słuchawki lub jej nazwa (jeśli została takowa zapisana wg instrukcji na str. 19),
- informacja graficzna o jakości sygnału,
- informacja graficzna o stanie naładowania baterii,
- aktualny czas.



## UWAGA:

Gdy napięcie akumulatorów jest bardzo niskie, należy słuchawkę odłożyć do bazy w celu ich powtórnego naładowania. Zaleca się wówczas, aby naładować akumulatory do maksimum.

Aby wyłączyć słuchawkę należy wcisnąć i przytrzymać klawisz  do momentu zniknięcia wszystkich informacji z wyświetlacza LCD.

### 5.1.2. Rozmowa telefoniczna wychodząca

Aby wykonać połączenie z zewnętrzną siecią telefoniczną, należy:

- 1/. wcisnąć klawisz  na słuchawce, na wyświetlaczu LCD pojawi się informacja 
- 2/. Wybrać żądany numer z klawiatury numerycznej
- 3/. Po chwili nastąpi połączenie z wybranym numerem, po czym można prowadzić rozmowę
- 4/. Aby zakończyć połączenie, wcisnąć klawisz 



**UWAGA:** W celu ponownego połączenia się z tym samym numerem można wykorzystać funkcję „REDIAL” czyli powtórzenie ostatnio wybranego numeru (patrz opis na str. 13)

Można również wprowadzić żądany numer w trybie czuwania, czyli najpierw wprowadzić cały numer, a następnie potwierdzić wybór klawiszem , co pozwoli na ewentualną korektę błędnie wprowadzonych cyfr przed właściwym połączeniem.

**UWAGA:** W celu skasowania błędnie wprowadzonej cyfry można posłużyć się klawiszem kasowania .

### 5.1.3. Odebranie rozmowy przychodzącej





Jeśli nadchodzi połączenie telefoniczne z zewnątrz, na wyświetlaczu LCD pojawiają odpowiednie informacje. Jeśli aktywna jest usługa identyfikacji osoby dzwoniącej, na wyświetlaczu pojawi się numer osoby dzwoniącej.

- 1/. Aby odebrać wywołanie należy wcisnąć klawisz . Jeśli w słuchawce uruchomiona została wcześniej funkcja „auto-odpowiedź”, a słuchawka znajduje się w bazie, w celu podjęcia rozmowy wystarczy wyjąć słuchawkę z bazy
- 2/. Aby zakończyć połączenie, należy wcisnąć klawisz  lub odłożyć słuchawkę do bazy

**UWAGA:** Można ustawić żądaną głośność dzwonka używając do tego celu klawiszy  i  w momencie gdy telefon dzwoni.



### 5.1.4. Tryb głośnomówiący

Istnieje możliwość włączenia trybu głośnomówiącego podczas rozmowy. Rozmowa będzie wówczas słyszana w głośniku słuchawki bez konieczności trzymania jej przy uchu. Funkcja może okazać się przydatna, gdy użytkownik ma zajęte ręce i chciałby prowadzić konwersację kładąc słuchawkę np. na biurku, stole, itp.

Aby włączyć tryb głośnomówiący, wystarczy przycisnąć klawisz  podczas rozmowy. Na wyświetlaczu pojawi się informacja . Aby wyłączyć tryb głośnomówiący, wystarczy ponownie przycisnąć ten sam klawisz , informacja  zniknie z wyświetlacza.

### 5.1.5. Wylączenie mikrofonu

W czasie rozmowy telefonicznej istnieje możliwość chwilowego wylączenia (wyciszenia) mikrofonu, tak aby np. osoba po drugiej stronie linii telefonicznej nie usłyszała co mówimy do osoby w drugim pokoju.





Aby wyłączyć mikrofon podczas rozmowy należy wcisnąć klawisz , na wyświetlaczu pojawi się informacja „WYCISZONE”. Aby z powrotem włączyć mikrofon, należy ponownie wcisnąć klawisz .

### 5.1.6. Powtórzenie ostatnio wybranego numeru (funkcja REDIAL™)

Istnieje możliwość szybkiego wyboru ostatnio wybranego numeru. W trybie czuwania słuchawki należy:





- 1/. Wcisnąć klawisz , na wyświetlaczu LCD pojawi się numer ostatnio wybierany,
- 2/. Wcisnąć klawisz z , aby połączyć się z numerem.

Istnieje możliwość szybkiego wyboru ostatnio wybieranych 10 numerów telefonów. Aby zadzwonić na jeden z tych numerów należy:

- 1/. Wcisnąć klawisz , na wyświetlaczu LCD pojawi się numer ostatnio wybierany,
- 2/. Aby wybrać inny numer z listy ostatnich 10 zapamiętanych numerów należy użyć klawiszy  lub 
- 3/. Po pojawieniu się na wyświetlaczużądanego numeru wcisnąć klawisz , aby połączyć się z tym numerem.

**UWAGA:** Po przepelnieniu się pamięci książki REDIAL (ostatnio wybieranych numerów) najstarszy numer zostaje wykasowany z pamięci, a nowy numer zapisuje się na początku listy.

Dzięki funkcji „REDIAL™” można również dodać ostatnio wybierane numery do książki telefonicznej w sposób następujący:

- 1/. Wcisnąć klawisz ,
- 2/. Wybrać jeden z ostatnio zapamiętanych (wybieranych) numerów za pomocą klawiszy  i 
- 3/. Gdy żądany numer pojawi się na wyświetlaczu, wcisnąć klawisz , aby wybrać jedną z opcji:

- DODAJ: pozwala użytkownikowi dodać wyświetlany numer do wewnętrznej książki telefonicznej.

Sposób dodawania numerów do książki telefonicznej opisano na str. 15,

- USUN: funkcja pozwala usunąć wyświetlany numer z pamięci funkcji REDIAL,

- USUN WSZYST: funkcja pozwala usunąć wszystkie ostatnio zapamiętane numery z pamięci funkcji REDIAL,

- 4/. Wcisnąć klawisz , aby wyjść z funkcji.

**UWAGA:** Po wybraniu funkcji „USUN™” lub „USUN WSZYST™”, na wyświetlaczu pojawi się pytanie w celu potwierdzenia kasowania. Aby potwierdzić usunięcie numeru (numerów) należy wcisnąć klawisz





, zaś w celu wycofania się z operacji - klawisz



### 5.1.7. Funkcja blokady klawiatury

Po włączeniu funkcji blokady klawiatury, wszystkie klawisze zostaną zablokowane. Nie mniej możliwe będzie odebranie rozmowy przychodzącej po wciśnięciu klawisza , a po zakończeniu rozmowy i włożeniu słuchawki do bazy, słuchawka powróci do trybu zablokowanej klawiatury. Funkcja blokady przydaje się w celu zabezpieczenia telefonu przed niepożądanym przypadkowym wciśnięciem klawisza (np. podczas transportu słuchawki, w kieszeni, itp.).

Aby włączyć funkcję blokady klawiatury należy wcisnąć klawisz gwiazdki  i przytrzymać go aż do momentu pojawienia się na wyświetlaczu LCD napisu „BLOK KLAW™” a następnie znaku kłódki .

Aby wyłączyć funkcję blokady klawiatury, należy ponownie wcisnąć klawisz z gwiazdką  aż do momentu zniknięcia znaku kłódki z wyświetlacza LCD telefonu.







**UWAGA:** Gdy w słuchawce włączona jest funkcja blokady klawiatury, wciśnięcie jakiegokolwiek spowoduje wygenerowanie krótkiego dźwięku ostrzegawczego a na wyświetlaczu pojawi się na chwilę napis „BLOK KLAW™”.

### 5.1.8. Funkcja przywołania (PAGER)

Istnieje możliwość przywołania słuchawki ze stacji bazowej. Funkcja może okazać się przydatna w celu przywołania z odległego miejsca osoby ze słuchawką lub też zlokalizowania zagubionej słuchawki. Aby z poziomu bazy przywołać słuchawkę, należy wcisnąć specjalny przycisk znajdujący się u spodu bazy. Zarejestrowana z tą bazą słuchawka wygeneruje w głośniku dźwięk na czas około 60 sekund. Aby skrócić ten czas należy ponownie wcisnąć ten sam przycisk na bazie lub dowolny klawisz na słuchawce.

## 5.2. FUNKCJE ZAAWANSOWANE

### 5.2.1. Nawigacja po menu

Aby wejść do głównego MENU należy wcisnąć raz klawisz menu  na wyświetlaczu LCD ukaże się pierwsza dostępna funkcja. Za pomocą klawiszy  i  przewija się listę wszystkich dostępnych funkcji, a następnie klawiszem  wchodzi się do aktualnie wyświetlanej funkcji. W każdej z funkcji dostępne są różne opcje, które wybiera się również za pomocą klawiszy  i  oraz akceptuje klawiszem .

Aby powrócić do poprzedniego ekranu (menu poziom wyżej), należy wcisnąć klawisz .

Aby powrócić do trybu czuwania słuchawki z dowolnego poziomu menu, należy wcisnąć klawisz .

Nie mniej, słuchawka powróci zawsze do trybu czuwania jeśli w ciągu 40 sekund nie zostanie wcisnięty żaden klawisz.

Strukturę głównego menu słuchawki opisano poniżej:

- **KSIAZKA CID (patrz opis na str. 14)**
- **KSIAZKA TEL**
  - NOWY (patrz opis na str. 15)
  - EDYTUJ (patrz opis na str. 16)
  - USUN (patrz opis na str. 16)
  - USUN WSZYST (patrz opis na str. 16)
  - POJEMNOSC (patrz opis na str. 16)
- **USTAW BAZY**
  - USUN SLUCH (patrz opis na str. 17)
  - TRYB WYBIER (patrz opis na str. 17)
  - CZAS FLASH (patrz opis na str. 17)
  - ZMIEN PIN (patrz opis na str. 17)
  - RESET BAZY (patrz opis na str. 18)
- **USTAW SLUCH**
  - BUDZIK (patrz opis na str. 18)
  - USTAW AUDIO (patrz opis na str. 18)
  - USTAW DZWONKA (patrz opis na str. 18)
  - USTAW DZWIEKU (patrz opis na str. 20)
  - JEZYK (patrz opis na str. 19)
  - NAZWA SLUCH (patrz opis na str. 19)
  - ODBIOR AUT (patrz opis na str. 19)
  - DATA I CZAS (patrz opis na str. 20)
  - WYBIER BAZE (patrz opis na str. 20)
  - RESET SLUCH (patrz opis na str. 20)
- **LOGOWANIE (patrz opis na str. 21)**







### 5.2.2. Książka CID

Wraz z nadchodzącym połączeniem, do pamięci telefonu transmitowane są informacje o nadawcy – osobie dzwoniącej (jeśli informacje te nie są utajnione przez nadawcę). Informacje te zapisywane są w pamięci telefonu jako tzw. książka CID. Na wyświetlaczu LCD pojawia się numer z którego nastąpiła próba połączenia. Nie odebrane połączenia pozostawiają na wyświetlaczu LCD ślad w postaci znaku . Jeśli pamięć książki CID zapelni się, znak na wyświetlaczu zaczyna migać.









#### UWAGA:

Poprawne działanie funkcji identyfikacji rozmówcy - CID w systemie FSK/DTMF, który posiada tele-domofon CL-3622 uzależnione jest **wyłącznie** od operatora sieci. Może się zdarzyć, że na niektórych liniach analogowych funkcja ta nie będzie działać poprawnie. Nieprawidłowe działanie tej funkcji nie jest wadą telefonu i nie podlega naprawie gwarancyjnej. W przypadku stwierdzenia, że funkcja ta nie działa w sposób prawidłowy w danej lokalizacji, dopuszcza się możliwość zwrotu tele-domofonu w terminie do 7 dni od daty zakupu. Telefon zapamiętuje 10 ostatnich numerów rozmów przychodzących. Każdy wpis może zawierać maksymalnie 20 cyfr. **Usługę identyfikacji numeru CID należy zamówić u lokalnego operatora.**









Aby przeglądać i wybierać numery z książki CID należy:

- 1/. Wcisnąć klawisz .
- 2/. Wcisnąć klawisz  ponownie, aby wybrać z menu funkcję „KSIAZKA CID”, jeśli zostały zarejestrowane w książce jakieś numery, zostaną one pokazane na wyświetlaczu (do funkcji CID można również wejść w trybie czuwania poprzez wcisnięcie klawisza ).
- 3/. Za pomocą klawiszy  i  można kolejno przeglądać utrwalone w pamięci CID numery telefonów, klawiszem  można wykonać połączenie z wyświetlanym aktualnie numerem.







Można dodać dowolny numer z pamięci CID do pamięci książki telefonicznej w sposób następujący:

- 1/. Wcisnąć klawisz ,
- 2/. Wcisnąć klawisz , ponownie, aby wybrać z menu funkcję „KSIĄZKA CID”, jeśli zostały wcześniej zidentyfikowane w książce jakieś numery, zostaną one pokazane na wyświetlaczu
- 3/. Za pomocą klawiszy  i  można kolejno przeglądać utrwalone w pamięci CID numery telefonów, gdy na wyświetlaczu pojawi się ten, które chcemy zapisać w książce telefonicznej, należy wcisnąć klawisz menu , co spowoduje wejście do menu **książki telefonicznej**
- 4/. Wcisnąć klawisz menu , a następnie wprowadzić z klawiatury nazwę dla tego numeru (nazwisko, imię, firma...), potwierdzić wprowadzoną nazwę klawiszem 
- 5/. Na wyświetlaczu pokaże się numer, który można zmodyfikować
- 6/. Wcisnąć klawisz menu , i wybrać żądaną melodię dzwonka (od 1 do 10), wcisnąć klawisz menu  celem potwierdzenia i wyjścia z funkcji, co zostanie zasygnalizowane krótkim dźwiękiem w słuchawce.

Aby skasować dowolny wpis w książce CID:

- 1/. Wcisnąć klawisz ,
- 2/. Wcisnąć klawisz , aby wybrać z menu funkcję „KSIĄZKA CID”, jeśli zostały wcześniej zidentyfikowane w książce jakieś numery, zostaną one pokazane na wyświetlaczu
- 3/. Za pomocą klawiszy  i  można kolejno przewijać utrwalone w pamięci CID numery telefonów,
- 4/. Gdy żądany numer pojawi się na wyświetlaczu, wcisnąć klawisz 
- 5/. Za pomocą klawiszy  i  wybrać funkcję „KASUJ”, wcisnąć klawisz menu, a na wyświetlaczu pojawi się informacja: „POTWIERDZ”, wcisnąć klawisz  celem potwierdzenia usunięcia numeru z książki CID, usunięcie zostanie zasygnalizowane krótkim dźwiękiem w słuchawce.









Aby skasować wszystkie wpisy w książce CID:

- 1/. Wcisnąć klawisz ,
- 2/. Wcisnąć klawisz , ponownie, aby wybrać z menu funkcję „KSIĄZKA CID”, jeśli zostały wcześniej zidentyfikowane w książce jakieś numery, zostaną one pokazane na wyświetlaczu
- 3/. Wcisnąć klawisz menu , a następnie użyć klawiszy  i  aby wybrać funkcję „SKASUJ WSZYST”, po czym ponownie wcisnąć klawisz menu 
- 4/. Na wyświetlaczu pojawi się informacja „POTWIERDZ”, wcisnąć klawisz  celem potwierdzenia usunięcia wszystkich numerów z książki CID, usunięcie zostanie zasygnalizowane krótkim dźwiękiem w słuchawce, po czym słuchawka powróci do normalnego trybu czuwania.

### 5.2.3. Książka telefoniczna

Funkcja pozwala za zapis do pamięci słuchawki najczęściej używanych numerów telefonów, co znacznie ułatwia późniejsze połączenia telefoniczne.





#### **Procedura wprowadzania nowych wpisów do książki telefonicznej:**

- 1/. Wcisnąć klawisz ,
- 2/. Wcisnąć klawisz  w celu wybrania funkcji „KSIĄZKA TEL” oraz potwierdzić wybór klawiszem , na wyświetlaczu ukaże się informacja „NOWY”
- 3/. Wcisnąć ponownie klawisz , na wyświetlaczu ukaże się informacja „NAZWA”
- 4/. Wprowadzić nazwę dla numeru (nazwisko, imię, itp.) i potwierdzić wprowadzoną nazwę klawiszem , na wyświetlaczu ukaże się informacja „NUMER”
- 5/. Wprowadzić żądany numer telefonu (max 20 cyfr) i potwierdzić wprowadzoną nazwę klawiszem , na wyświetlaczu ukaże się informacja „MELODIA 1”, za pomocą klawiszy  i  można kolejno





odsluchać wszystkich 10 dostępnych fabrycznie melodii dzwonka, a następnie zaakceptować wybór klawiszem  - w ten sposób można skojarzyć konkretną melodię z konkretną osobą z książki, co umożliwia szybkie rozpoznanie znanej osoby dzwoniącej.

**UWAGA:** W trybie edycji nazwy lub numeru, istnieje zawsze możliwość wykasowania błędnie wprowadzonej litery lub cyfry klawiszem . Aby wykasować szybko całą serię liter lub cyfr (całą nazwę lub numer) należy klawisz kasowania wcisnąć i przytrzymać dłużej.















#### **Przeglądanie wpisów w książce telefonicznej:**

- 1/ W trybie czuwania wcisnąć klawisz 
- 2/ Za pomocą klawiszy  i  odnaleźć szukany kontakt
- 3/ Wcisnąć ponownie klawisz , na wyświetlaczu ukaże się numer dla aktualnie wybranego wpisu.















#### **Wybranie numeru z książki telefonicznej i wykonanie połączenia:**

- 1/ W trybie czuwania wcisnąć klawisz 
- 2/ Za pomocą klawiszy  i  odnaleźć szukany kontakt
- 3/ Wcisnąć klawisz  aby połączyć się z wybranym numerem.

#### **Modyfikacja wpisów w książce telefonicznej:**







- 1/ W trybie czuwania wcisnąć klawisz 
- 2/ Za pomocą klawisza  wybrać funkcję „KSIĄZKA TEL” i wcisnąć klawisz 
- 3/ Za pomocą klawisza  wybrać funkcję „EDYTUJ” i wcisnąć klawisz 
- 4/ Za pomocą klawiszy  i  odnaleźć szukany kontakt, który chcemy edytować/ zmodyfikować i wcisnąć klawisz 
- 5/ W celu zmiany nazwy należy posłużyć się klawiszem , aby wykasować nazwę a następnie z klawiatury alfanumerycznej wprowadzić nową nazwę dla wpisu, zmianę zapisać klawiszem 
- 6/ W celu zmiany numeru telefonu należy posłużyć się klawiszem , aby wykasować numer a następnie z klawiatury alfanumerycznej wprowadzić nowy numer telefonu dla wpisu, zmianę zapisać klawiszem 
- 7/ Chcąc skojarzyć kontakt z odpowiadającym nam dźwiękiem dzwonka, za pomocą klawiszy  i  można zmienić melodię dzwonka i zapisać zmianę klawiszem .

#### **Usuwanie wpisów z książki telefonicznej:**

- 1/ W trybie czuwania wcisnąć klawisz 
- 2/ Za pomocą klawisza  wybrać funkcję „KSIĄZKA TEL” i wcisnąć klawisz 
- 3/ Za pomocą klawiszy  i  wybrać funkcję „USUN” i wcisnąć klawisz 
- 4/ Za pomocą klawiszy  i  odnaleźć szukany kontakt, który chcemy usunąć i wcisnąć klawisz . Na wyświetlaczu ukaże się informacja „POTWIERDZ”. W celu potwierdzenia usunięcia kontaktu należy wcisnąć klawisz , a chcąc się wycofać z operacji należy wcisnąć klawisz .
- 5/ Aby usunąć wszystkie wpisy w książce, należy w kroku 3 wybrać funkcję „USUN WSZYST” oraz wcisnąć . Na wyświetlaczu ukaże się informacja „POTWIERDZ”. W celu potwierdzenia usunięcia wszystkich kontaktów z książki należy wcisnąć , a chcąc się wycofać z operacji należy wcisnąć klawisz .

#### **Sprawdzenie wykorzystanej pamięci w książce telefonicznej:**

Aby dowiedzieć się, ile miejsca w pamięci słuchawki pozostało na ewentualne dodatkowe wpisy należy:









- 1/ W trybie czuwania wcisnąć klawisz 
- 2/ Za pomocą klawisza  wybrać funkcję „KSIĄZKA TEL” i wcisnąć klawisz 
- 3/ Za pomocą klawiszy  i  wybrać funkcję „POJEMNOSC” i wcisnąć klawisz 
- 4/ Na wyświetlaczu ukaże się informacja w postaci ilości zajętych wpisów, np. 30/50 (czyli np. 30 wpisów z 50 możliwych)



## 5.2.4. Ustawienia bazy











### **Usuwanie słuchawki:**

Funkcja pozwala na usunięcie / wylogowanie słuchawki z systemu. Usunięcie słuchawki przeprowadza się w sposób następujący:

- 1/. W trybie czuwania wcisnąć klawisz .
- 2/. Za pomocą klawiszy  i  wybrać funkcję „USTAW BAZY” i wcisnąć klawisz .
- 3/. Wcisnąć ponownie klawisz . Na wyświetlaczu ukaże się informacja „PIN ?”, należy wprowadzić aktualny kod PIN (fabryczny kod PIN ma postać „0000”). Po wprowadzeniu kodu PIN należy wcisnąć klawisz .
- 4/. Za pomocą klawiszy  i  wybrać konkretną słuchawkę (w systemie może być ich kilka), jeśli wybierzemy aktualnie używaną słuchawkę lub słuchawkę nie-zalogowaną w systemie, w głośniku słuchawki usłyszymy krótki ton ostrzegawczy
- 5/. Wcisnąć klawisz , wówczas aktualnie pokazywana słuchawka zostanie wylogowana z systemu.

### **Ustawienie czasu FLASH:**









Funkcja pozwala na wybranie krótkiego lub długiego czasu dla funkcji FLASH (patrz opis na str. 20) w sposób następujący:

- 1/. W trybie czuwania wcisnąć klawisz .
- 2/. Za pomocą klawiszy  i  wybrać funkcję „USTAW BAZY” i wcisnąć klawisz .
- 3/. Za pomocą klawiszy  i  wybrać funkcję „CZAS FLASH” i wcisnąć klawisz .
- 4/. Na wyświetlaczu ukaże się aktualne ustawienie czasu, za pomocą klawiszy  i  wybrać odpowiednią długość czasu dla funkcji: „FLASH-1” lub „FLASH-2” i potwierdzić wybór klawiszem .

### **Modyfikacja kodu PIN:**









Funkcja pozwala na zmianę kodu dostępu do funkcji słuchawki. Fabrycznie ustawiony kod PIN to „0000”.

Aby dokonać zmiany kodu PIN należy:

- 1/. W trybie czuwania wcisnąć klawisz .
- 2/. Za pomocą klawiszy  i  wybrać funkcję „USTAW BAZY” i wcisnąć klawisz .
- 3/. Za pomocą klawiszy  i  wybrać funkcję „ZMIEN PIN” i wcisnąć klawisz .
- 4/. Na wyświetlaczu ukaże się zapytanie o wprowadzenie aktualnego kodu „PIN ?”
- 5/. Jeśli użytkownik wprowadzi błędny kod PIN, w głośniku słuchawki usłyszy 1 długi dźwięk ostrzegawczy i powróci do funkcji „ZMIEN PIN”
- 6/. Po wprowadzeniu poprawnego aktualnego (starego) kodu PIN, użytkownik zostanie poproszony o dwukrotne wprowadzenie nowego kodu: „NOWY PIN ? ...”, „POWTORZ .....”. Nowy kod PIN należy potwierdzić na końcu klawiszem .









### **Tryb wybierania numeru:**

Istnieje możliwość trybu wybierania numerów dla połączeń telefonicznych – tonowego lub impulsowego. Dokonuje się tego w sposób następujący:

- 1/. Wcisnąć klawisz .
- 2/. Użyć klawiszy  i  aby wybrać funkcję „USTAW BAZY” i wcisnąć klawisz .
- 3/. Wcisnąć klawisz  aby wybrać funkcję „TRYB WYBIER” i wcisnąć klawisz .
- 4/. Użyć klawiszy  i  aby wybrać odpowiednią opcję „TONOWE” lub „IMPULSOWE” i wcisnąć klawisz  celem potwierdzenia i wyjścia z funkcji, zmiana zostanie zasygnalizowana krótkim dźwiękiem.

### **Przywrócenie ustawień fabrycznych bazy:**

Funkcja pozwala na zresetowanie wszystkich parametrów bazy do wartości ustawionych fabrycznie:

- 1/. W trybie czuwania wcisnąć klawisz 
- 2/. Za pomocą klawiszy  i  wybrać funkcję „USTAW BAZY” i wcisnąć klawisz 
- 3/. Za pomocą klawiszy  i  wybrać funkcję „RESET BAZY” i wcisnąć klawisz , na wyświetlaczu ukaże się żądanie wprowadzenia kodu PIN (fabrycznie ustawiony kod PIN: „0000”)
- 4/. Po wprowadzeniu poprawnego kodu PIN i wciśnięciu klawisza , wszystkie domyślne ustawienia fabryczne bazy zostaną przywrócone.

### **5.2.5. Ustawienia słuchawki**













#### **Wybór dzwonka:**

Istnieje możliwość wyboru melodii i głośności dzwonka oddzielnie dla wywołań:

- zewnętrznych (telefon)













- wewnętrznych (domofon i interkom).



Aby wybrać odpowiedni dzwonek dla obu rodzajów wywołań należy kolejno:

- 1/. Wcisnąć klawisz menu 
- 2/. Użyć klawisza  lub  w celu wyboru funkcji ustawień słuchawki „USTAW SLUCH” i nacisnąć klawisz menu 
- 3/. Użyć klawisza  lub  w celu wyboru funkcji ustawień dzwonka „USTAW DZWONKA” i nacisnąć klawisz menu 
- 4/. Użyć klawisza  lub  w celu wyboru dzwonka zewnętrznego lub wewnętrznego „DZWON WEW”/ „DZWON ZEW” i nacisnąć klawisz menu 
- 5/. Użyć klawisza  lub  w celu wyboru melodii lub głośności dzwonka „MELODIA”/ „GLOSOSC”.  
Istnieje możliwość wyboru po 1 z 10 melodii dzwonka oraz wyboru poziomu głośności w skali od 1 do 5.  
Po wyborze należy wcisnąć klawisz menu  w celu potwierdzenia wyboru.

#### **Regulacja głośności głosu w słuchawce:**





Istnieje możliwość ustawienia żądanej głośności głosu w słuchawce i głośniku zewnętrznym:







- 1/. W trybie czuwania wcisnąć klawisz 
- 2/. Za pomocą klawiszy  i  wybrać funkcję „USTAW SLUCH” i wcisnąć klawisz 
- 3/. Wcisnąć klawisz , aby wybrać funkcję „USTAW AUDIO”, wcisnąć 
- 4/. Za pomocą klawiszy  i  wybrać: „GLOSNIK” lub „SLUCHAWKA” i wcisnąć 
- 5/. Na wyświetlaczu pojawi się aktualne ustawienie: „GLOSOSC 1...GLOSOSC 5”
- 6/. Za pomocą klawiszy  i  wybrać odpowiadający nam poziom głośności i wcisnąć 

Można również zmienić głośność rozmowy w słuchawce używając do tego celu klawiszy  lub  w momencie rozmowy. Na wyświetlaczu pojawi się na chwilę informacja o zmianie głośności. Istnieje możliwość wyboru 1 z 5 fabrycznie ustawionych poziomów głośności ( od „SLUCHAWKA1” do „SLUCHAWKA5” na wyświetlaczu LCD). Zmiana głośności dotyczy również trybu głośnomówiącego (jeśli taki został uaktywniony).

#### **Ustawienie alarmu / budzika:**

Istnieje możliwość aktywacji w słuchawce wewnętrznego alarmu / budzika o określonej godzinie:











- 1/. W trybie czuwania wcisnąć klawisz 
- 2/. Za pomocą klawiszy  i  wybrać funkcję „USTAW SLUCH” i wcisnąć klawisz 
- 3/. Wcisnąć ponownie klawisz , aby wybrać funkcję „BUDZIK”

- 4/. Na wyświetlaczu pokaże się aktualne ustawienie: „WYL” lub „WL”. pomocą klawiszy  i  można zmienić ustawienie (włączyć lub wyłączyć budzik). Po wyborze ustawienia na „WL” użytkownik zostanie poproszony o wprowadzenie czasu alarmu w formacie HH.MM . Wprowadzić czas alarmu w systemie 24-godzinny
- 5/. Wcisnąć klawisz , głośnik wygeneruje dźwięk, po czym na wyświetlaczu ukaże się zapytanie o włączenie lub wyłączenie funkcji drzemki: „DRZEMKA WL” / „DRZEMKA WYL”
- 6/. Za pomocą klawiszy  i  wybrać żądaną opcję i potwierdzić wybór klawiszem 
- 7/. Gdy alarm o żądanej godzinie włączy się, można wyłączyć dźwięk za pomocą dowolnego klawisza na słuchawce.

**UWAGA:** Przy włączonej funkcji drzemki, alarm będzie powtarzał się w odstępach 10 minut.









### **Wybór języka:**

Istnieje możliwość wyboru jednego z kilku dostępnych fabrycznie języków, w jakim wyświetlane są poszczególne komunikaty na ekranie wyświetlacza LCD. Domyślnie słuchawka tele-domofonu CL-3622 zaprogramowana jest na komunikaty w języku polskim. Chcąc zmienić ustawienie języka należy:

- 1/. Wcisnąć klawisz 
- 2/. Użyć klawiszy  i  aby wybrać funkcję „USTAW SLUCH” i wcisnąć 
- 3/. Użyć klawiszy  i  aby wybrać funkcję „JEZYK” i wcisnąć , na wyświetlaczu ukaże się aktualnie ustawiony język
- 4/. Użyć klawiszy  i  aby wybrać inny język, każdy z języków wyświetla się w swoim oryginalnym zapisie (POLSKI, ENGLISH, DEUTSCH....),
- 5/. Wcisnąć klawisz  w celu wyboru aktualnie wyświetlanego języka, wybór zostanie potwierdzony krótkim dźwiękiem.











### **Nazwa słuchawki:**

Istnieje możliwość zmiany nazwy słuchawki – funkcja przydatna przy systemach rozbudowanych o dodatkowe słuchawki. Aby nadać słuchawce nową nazwę należy:

- 1/. Wcisnąć klawisz 
- 2/. Użyć klawiszy  i  aby wybrać funkcję „USTAW SLUCH” i wcisnąć 
- 3/. Użyć klawiszy  i  aby wybrać funkcję „NAZWA SLUCH” i wcisnąć 
- 4/. Wprowadzić nową nazwę słuchawki (maksymalnie 6 znaków) używając do tego celu klawiatury alfanumerycznej, aby wykasować błędnie wprowadzony znak można posłużyć się klawiszem , poprawnie wprowadzoną nazwę potwierdzić klawiszem .

### **Funkcja automatycznego odbioru:**











Dzięki funkcji automatycznego odbioru istnieje możliwość podjęcia wywołania telefonicznego tylko po wyjęciu słuchawki z bazy – bez konieczności wciskania żadnego klawisza. Aby włączyć lub wyłączyć funkcję należy:

- 1/. Wcisnąć klawisz 
- 2/. Użyć klawiszy  i  aby wybrać funkcję „USTAW SLUCH” i wcisnąć 
- 3/. Użyć klawiszy  i  aby wybrać funkcję „ODBIOR AUT” i wcisnąć 
- 4/. Użyć klawiszy  i  aby wybrać „WL/WYL” (włączenie lub wyłączenie funkcji) i wcisnąć  celem potwierdzenia i wyjścia z funkcji, zmiana zostanie zasygnalizowana krótkim dźwiękiem.

### 5.2.6. Dźwiękowa sygnalizacja wciśnięcia klawisza











Każde wciśnięcie klawisza na słuchawce tele-domofonu sygnalizowane jest krótkim sygnałem dźwiękowym.

Istnieje możliwość wyłączenia tej funkcji w sposób następujący:

- 1/. Wcisnąć klawisz 
- 2/. Użyć klawiszy  i  aby wybrać funkcję „USTAW SLUCH” i wcisnąć 
- 3/. Użyć klawiszy  i  aby wybrać funkcję „UST DZWIEKU” i wcisnąć 
- 4/. Wcisnąć klawisz  i klawiszem  lub  wybrać opcję „WL” (włączone) lub „WYL” (wyłączone), potwierdzić wybór klawiszem .

### 5.2.7. Ustawienie daty i czasu











Istnieje możliwość zmiany aktualnej daty i czasu w słuchawce. Aby dokonać korekty czasu należy:

- 1/. Wcisnąć klawisz 
- 2/. Użyć klawiszy  i  aby wybrać funkcję „USTAW SLUCH” i wcisnąć 
- 3/. Użyć klawiszy  i  aby wybrać funkcję „DATA I CZAS” i wcisnąć 
- 4/. Użyć klawiszy  i  aby wybrać funkcję „USTAW DATE” lub funkcję „USTAW CZAS” i wcisnąć 
- 5/. Z klawiatury numerycznej wprowadzić aktualną datę lub czas i potwierdzić zmianę klawiszem .

**UWAGA:** Istnieje możliwość ustawienia daty w formacie „DD-MM” lub „MM-DD” (funkcja „FORMAT DATY” w menu „DATA I CZAS”).









### 5.2.8. Wybór bazy dla słuchawki

Istnieje możliwość wyboru bazy dla słuchawki, jeśli więcej niż jedna baza zalogowane są w jednym systemie:





- 1/. Wcisnąć klawisz 
- 2/. Użyć klawiszy  i  aby wybrać funkcję „USTAW SLUCH” i wcisnąć 
- 3/. Użyć klawiszy  i  aby wybrać funkcję „WYBIERZ BAZE” i wcisnąć 
- 3/. Użyć klawiszy  i  aby wybrać żądaną bazę od „BAZA 1” do „BAZA 4”, jeśli użytkownik spróbuje wybrać bazę, która nie jest zarejestrowana, głośnik wygeneruje dźwięk ostrzegawczy
- 4/. Na wyświetlaczu ukaże się informacja „WYBR BAZE X”, wcisnąć klawisz  w celu potwierdzenia i wyjścia z funkcji.

### 5.2.9. Przywrócenie ustawień fabrycznych słuchawki

Funkcja pozwala na zresetowanie wszystkich parametrów słuchawki do wartości ustawionych fabrycznie:

- 1/. W trybie czuwania wcisnąć klawisz 
- 2/. Za pomocą klawiszy  i  wybrać funkcję „USTAW SLUCH” i wcisnąć klawisz 
- 3/. Za pomocą klawiszy  i  wybrać funkcję „RESET SLUCH” i wcisnąć klawisz , na wyświetlaczu ukaże się żądanie wprowadzenia kodu PIN (fabrycznie ustawiony kod PIN: „0000”)
- 4/. Po wprowadzeniu poprawnego kodu PIN i wciśnięciu klawisza , wszystkie domyślne ustawienia fabryczne bazy zostaną przywrócone, w przypadku wprowadzenia nieważnego kodu PIN słuchawka wygeneruje dźwięk ostrzegawczy, a ustawienia wszystkich parametrów słuchawki pozostaną niezmienione.









### 5.2.10. Funkcja FLASH

Gdy linia telefoniczna jest aktywna (podniesiona słuchawka i wcisnięto klawisz ) , wciśnięcie klawisza  spowoduje wysłanie na linię sygnału FLASH. Funkcja ta powiązana jest z wieloma specjalnymi serwisami oferowanymi przez operatorów i centrale telefoniczne (np. połączenia oczekujące). Aby w pełni korzystać z funkcji FLASH należy zapoznać się z dokumentacją używanej centrali telefonicznej lub skontaktować się z operatorem usługi telefonicznej. Aby skorzystać z jednego z dostępnych w sieci serwisów dostępnych za pomocą funkcji FLASH, należy wcisnąć klawisz  podczas gdy linia telefoniczna jest aktywna (podniesiona słuchawka i wcisnięto klawisz ). Na wyświetlaczu LCD ukaże się informacja w postaci symbolu „R”.

### 5.3. PROCEDURA LOGOWANIA

Dostarczona fabrycznie słuchawka tele-domofonu jest domyślnie zaprogramowana jako słuchawka nr 1. Użytkownik ma możliwość zalogowania do jednej bazy maksymalnie 5 słuchawek, włączając w to bramofon zewnętrzny. Istnieje dzięki temu możliwość udostępnienia tej samej linii telefonicznej oraz obsługi wejścia na posesję (domofon) kilku użytkownikom jednego lokalu.

Chcąc zalogować do istniejącej bazy dodatkową słuchawkę lub przelogować istniejącą słuchawkę do innej bazy, należy przeprowadzić następujące czynności:





- 1/. Weisnąć i przytrzymać przez około 5 sekund specjalny przycisk  znajdujący się u dołu podstawy bazy
- 2/. Weisnąć klawisz 
- 3/. Użyć klawiszy  i  aby wybrać funkcję „LOGOWANIE” i weisnąć 
- 4/. Użyć klawiszy  i  aby wybrać z listy numer bazy: „BAZA 1”...”BAZA 4” i weisnąć .  
Słuchawka rozpocznie proces poszukiwania sygnału z żądanej bazy – na wyświetlaczu ukaże się migająca informacja „SZUKANIE X”
- 5/. Jeśli sygnał żądanej bazy zostanie pomyślnie zidentyfikowany, użytkownik zostanie poproszony o wprowadzenie poprawnego kodu PIN (fabrycznie ustawiony: „0000”). Jeśli zaś sygnał bazy nie zostanie zidentyfikowany (brak bazy) – słuchawka albo pozostanie w stanie niezalogowanym (w przypadku próby logowania nowej dodatkowej słuchawki) albo pozostanie w stanie zalogowania z poprzednią bazą (w przypadku próby przelogowania starej słuchawki do nowej bazy)
- 6/. Po wprowadzeniu poprawnego kodu PIN, słuchawka wygeneruje krótki dźwięk potwierdzający a baza przypisze numer do nowej słuchawki. Jeśli wprowadzony kod PIN okaże się niepoprawny, słuchawka wygeneruje dźwięk ostrzegawczy i powróci do poprzedniego kroku logowania.



### 5.4. ZESTAWY ROZBUDOWANE O DODATKOWE SŁUCHAWKI

Jeśli użytkownik posiada większą ilość słuchawek zalogowanych do jednej bazy, ma możliwość wykonywania połączeń wewnętrznych (interkom) oraz przekierowania rozmów zewnętrznych do dodatkowych słuchawek w obrębie jednego systemu. Istnieje też wówczas możliwość zdalnej obsługi wejścia na posesję (zwalniania rygla elektromagnetycznego przy drzwiach lub furcie) z każdej słuchawki.

#### 5.4.1. Funkcja interkomu – połączenia wewnętrzne

Aby połączyć się z dodatkową słuchawką zalogowaną do tej samej bazy należy:



- 1/. Weisnąć klawisz , na wyświetlaczu LCD pojawi się informacja 
- 2/. Z klawiatury numerycznej wybrać numer od 1 do 5 (w zależności od tego, z którą słuchawką chcemy się połączyć)
- 3/. Jeśli wybrana słuchawka okaże się ważna (istniejąca – zalogowana do wspólnej bazy), wywoływana słuchawka wygeneruje dźwięk dzwonka, a na jej wyświetlaczu ukaże się napis „SL. X DZWONI”
- 4/. Aby odebrać wywołanie osoba przy dodatkowej słuchawce wciska przycisk 
- 5/. Aby zakończyć rozmowę wewnętrzną, jeden z użytkowników wciska klawisz .

**UWAGA:** Gdy podczas rozmowy wewnętrznej nadejdzie wywołanie zewnętrzne z centrali telefonicznej, na wyświetlaczu LCD pojawi się informacja o tym (numer telefonu osoby dzwoniącej z zewnątrz). Aby odebrać to połączenie należy zakończyć rozmowę wewnętrzną klawiszem  i odebrać nowe połączenie klawiszem .

#### 5.4.2. Przekierowanie rozmów pomiędzy słuchawkami





Istnieje możliwość przekierowania rozmów zewnętrznych w zestawach rozbudowanych pomiędzy słuchawkami zalogowanymi do tej samej bazy:

- 1/. W czasie rozmowy z zewnętrznym numerem telefonicznym weisnąć klawisz , a następnie z klawiatury numerycznej wybrać numer słuchawki, do której chcemy przekierować prowadzoną rozmowę

- 2/ Jeśli wywoływana słuchawka wewnętrzna zechce przyjąć nasze wywołanie, jej użytkownik wciska klawisz , w tym czasie można powiadomić tego użytkownika o rozmowie z zewnątrz
- 3/ Jeśli użytkownik drugiej słuchawki wyrazi zgodę na rozmowę, możemy wcisnąć klawisz , lub odłożyć słuchawkę do bazy.

### 5.4.3. Konferencje 3-stronne

Gdy prowadzimy zewnętrzną rozmowę telefoniczną, istnieje możliwość włączenia do takiej rozmowy dodatkowej słuchawki wewnętrznej. Aby włączyć 3-stronną konferencję należy:

- 1/ Podczas rozmowy z zewnętrzną siecią telefoniczną, wcisnąć klawisz , a następnie z klawiatury numerycznej wybrać numer dodatkowej słuchawki, która chcemy włączyć do istniejącej rozmowy
- 2/ Użytkownik dodatkowej (wywoływanej) słuchawki wciska klawisz , aby włączyć się do rozmowy
- 3/ Użytkownik pierwszej słuchawki (który włącza do rozmowy drugiego użytkownika) wciska klawisz z gwiazdką  w celu aktywacji konferencji
- 4/ Każdy z użytkowników słuchawek wewnętrznych ma możliwość wyjścia z konferencji w dowolnym momencie poprzez naciśnięcie klawisza  .

**UWAGA:** Jeśli jeden z użytkowników wyłączy się z konferencji, pozostali 2 użytkownicy mogą dalej kontynuować rozmowę.

## 5.5. OBSŁUGA POŁĄCZEŃ OCZEKUJĄCYCH

Jeśli użytkownik posiada u swojego operatora aktywną usługę połączeń oczekujących, może na wyświetlaczu uzyskiwać informację o ewentualnych innych połączeniach nadchodzących podczas jego rozmowy telefonicznej (czyli gdy jego numer jest aktualnie zajęty).

Istnieje wówczas możliwość przełączenia się na wyświetlany w kolejce numer (odbior wywołania oczekującego) za pomocą klawisza  . Aby powrócić do poprzedniego rozmówcy należy ponownie wcisnąć klawisz  .

## 6. OBSŁUGA WYWOŁAŃ ZEWNĘTRZNYCH – DOMOFON

### 6.1. LOGOWANIE

Chcąc wykorzystać urządzenie również jako domofonu, czyli do rozmowy z osobą odwiedzającą przy wejściu na posesję, oprócz bazy i słuchawki należy zainstalować przy drzwiach wejściowych lub furcie kasetę bramofonu zewnętrznego (patrz rozdział 4.4). Przed pierwszym użyciem domofonu należy podobnie jak w przypadku słuchawki w pierwszej kolejności zalogować bramofon do bazy. W tym celu należy:

- 1/ Wcisnąć i przytrzymać przez przynajmniej 5 sekund specjalny przycisk  znajdujący się u dołu podstawy bazy tele-domofonu,
- 2/ Wcisnąć na chwilę przycisk wywołania na kasecie bramofonu (patrz rys. 15),
- 3/ Wcisnąć znajdujący się z tyłu kasyty przycisk „REGISTER” (patrz rys.15) i przytrzymać go przez przynajmniej 5 sekund,
- 4/ W głośniku kasyty bramofonu wygenerowany zostanie krótki dźwięk potwierdzający, od tej chwili bramofon jest pomyślnie zalogowany do bazy tele-domofonu.



W przypadku problemów z procedurą logowania bramofonu, należy odłączyć na chwilę zasilanie bazy oraz kasyty bramofonu i powtórzyć procedurę logowania jak wyżej.



## 6.2. WYWOŁANIE LOKATORA Z BRAMOFONU

Gdy osoba odwiedzająca wciśnie przycisk wywołania na kasecie bramofonu zewnętrznego (patrz.rys.15), w słuchawce (słuchawkach) lokatora wygenerowany zostanie dźwięk dzwonka przypisany dla wywołań domofonowych i interkomu. Jeśli słuchawka lokatora zajęta jest inną rozmową (telefon), specjalny dźwięk w głośniku poinformuje użytkownika o wywołaniu z domofonu – odłożenie słuchawki (rozłączenie z telefonem zewnętrznym) spowoduje, że w słuchawce zabrzmi dźwięk dzwonka przypisany dla wywołań domofonowych i interkomu.

## 6.3. ROZMOWA Z OSOBĄ ODWIEDZAJĄCĄ

Aby rozmawiać z osobą odwiedzającą przy wejściu na posesję po wywołaniu z zewnątrz, wystarczy na klawiaturze słuchawki wcisnąć klawisz , podobnie jak w przypadku podjęcia rozmowy telefonicznej. Aby zakończyć rozmowę, należy wcisnąć klawisz  na klawiaturze słuchawki.

## 6.4. OTWIERANIE DRZWI/ FURTKI (ZWALNIANIE RYGLA ELEKTROMAGNETYCZNEGO)

Aby oprócz możliwości rozmowy z osobą przy wejściu mieć również możliwość zdalnego otwierania wejścia na posesję (zwalniania rygla elektromagnetycznego), należy dodatkowo oprócz bramofonu zainstalować wewnątrz posesji zwalniacz rygla elektromagnetycznego (patrz rozdział 4.5). Wówczas po wywołaniu z bramofonu lub podczas rozmowy z osobą odwiedzającą, istnieje możliwość zwolnienia w dowolnej chwili rygla elektromagnetycznego w celu otwarcia wejścia na posesję poprzez wciśnięcie i przytrzymanie klawisza .

**UWAGA:** Maksymalny czas konwersacji pomiędzy lokatorem a osoba odwiedzającą wynosi 2 minuty. Po tym czasie połączenie z bramofonem zostanie automatycznie przerwane. Dźwięk gongu wywołania z domofonu będzie kontynuowany przez okres około 1 minuty, jeśli wywołanie to nie zostanie podjęte przez słuchawkę tele-domofonu.

## 7. ZANIM WEZWIESZ SERWIS – PORADY PRAKTYCZNE

Urządzenie nie działa	<ol style="list-style-type: none"><li>1/. Sprawdź czy zasilacz bazy podłączony jest prawidłowo</li><li>2/. Sprawdź czy kabel telefoniczny podłączony jest prawidłowo</li><li>3/. Sprawdź czy akumulatory słuchawki są poprawnie zainstalowane</li><li>4/. Sprawdź czy akumulatory słuchawki są sprawne i naładowane</li></ol>
Brak sygnału wybierania numeru	<ol style="list-style-type: none"><li>1/. Sprawdź czy kabel telefoniczny podłączony jest prawidłowo</li><li>2/. Sprawdź czy zasilacz bazy podłączony jest prawidłowo</li></ol>
Zupełny brak informacji na wyświetlaczu	<ol style="list-style-type: none"><li>1/. Sprawdź czy słuchawka jest włączona</li><li>2/. Sprawdź czy akumulatory słuchawki są poprawnie zainstalowane</li><li>3/. Sprawdź czy akumulatory słuchawki są sprawne i naładowane</li></ol>
Akumulatory słuchawki szybko się wyczerpują	<ol style="list-style-type: none"><li>1/. Sprawdź czy zainstalowano właściwe akumulatory</li><li>2/. Sprawdź styki ładujące na bazie i słuchawce</li><li>3/. Akumulatory w słuchawce mogą być już mocno zużyte i wymagają wymiany na nowe</li></ol>
Nie wyświetla się numer osoby dzwoniącej	<ol style="list-style-type: none"><li>1/. Sprawdź czy aktywna jest usługa identyfikacji osoby dzwoniącej</li><li>2/. Osoba dzwoniąca może utajnić swoje dane – wówczas jej numer nie wyświetli się podczas próby połączenia</li><li>3/. Poczekaj chwilę nie podnosząc od razu słuchawki, być może sygnał identyfikacji osoby dzwoniącej nadejdzie z opóźnieniem</li></ol>



## 8. SPECYFIKACJA TECHNICZNA\*

Rodzaj komunikacji	Bezprzewodowa komunikacja radiowa
Częstotliwość nośna	1.88...1.90 GHz
Liczba kanałów	120 kanałów, duplex
Moc sygnału częstotliwości nośnej	<250mW
Modulacja	GFSK
Stabilność częstotliwości	< + 50 kHz
Czas ładowania akumulatorów	15 godz.
Zasięg	do 75m w terenie otwartym
Temperaturowy zakres pracy	0°...40°C
Dopuszczalna wilgotność względna	0%...90%
Wymiary zewnętrzne (mm)	Baza: 132 x 132 x 69 Słuchawka: 159 x 48 x 29 Bramofon: 177 x 60 x 34 Zwalniacz rygla: 82 x 57 x 34
Zasilanie	Baza: DC 7.5V / 300mA (zasilacz w zestawie) Słuchawka: 2 akumulatory Ni-MH 1,2V / 600mAh (w zestawie) Bramofon: DC 12V z zasilacza lub 2 baterie 1,5V typu LR14 Zwalniacz rygla: DC 12V z zasilacza
Pobór prądu	Baza: 80-120 mA Słuchawka: max 1,33mA (czuwanie) / 200mA (rozmowa) Bramofon: max 0,8mA (czuwanie) / 200mA (rozmowa) Zwalniacz rygla: max 20mA (czuwanie) / 60mA (aktywacja rygla)
Zalecane rodzaje przewodów łączących moduły zewnętrzne	Bramofon - zwalniacz rygla: 4x0,5mm <sup>2</sup> /max 50m Rygiel - zwalniacz rygla: 2x1,0mm <sup>2</sup> /max 50m
Parametry rygla elektromagnetycznego	Z zestawem współpracują standardowe rygłe elektromagnetyczne

\*producent zastrzega sobie dokonywanie zmian parametrów technicznych bez uprzedzenia

# KARTA GWARANCYJNA

nazwa wyrobu  
model

**TELE-DOMOFON  
BEZPRZEWODOWY**  
**CL-3622B** / **CL-3622W**\*

pieczęć punktu sprzedaży i podpis sprzedawcy

data sprzedaży.....

## WARUNKI GWARANCJI

1. Importer udziela kupującemu gwarancji na sprawne działanie sprzętu określonego w Karcie Gwarancyjnej w okresie **24 miesięcy** od daty sprzedaży. Gwarancja ważna jest **łącznie z dowodem sprzedaży!**
2. Ważna jest wyłącznie Karta Gwarancyjna sporządzona na oryginalnym formularzu i prawidłowo wypełniona; Brak jakichkolwiek z wymaganych informacji, dokonywanie poprawek bądź skreśleń w treści Karty jest równo znaczne z jej unieważnieniem.
3. Reklamacje sprzętu załatwiane będą w terminach ustawowych.
4. Kupujący może domagać się wymiany urządzenia na nowy wolny od wad i uszkodzeń lub zwrot ceny zakupu, jeżeli w okresie gwarancji:
  - dokonano 3 napraw, a towar w dalszym ciągu wykazuje wady,
  - usunięcie wady jest niemożliwe.
5. Wybór sposobu załatwienia reklamacji należy do Importera.
6. Gwarancja obejmuje wyłącznie wady powstałe z przyczyn niezależnych od użytkownika. Towar nie podlega reklamacji, jeżeli został uszkodzony w wyniku:
  - niewłaściwego lub niezgodnego z instrukcją i przeznaczeniem użytkowania sprzętu,
  - niewłaściwego przechowywania,
  - dokonywania jakichkolwiek przeróbek,
  - dokonywania samodzielných napraw poza Centralnym Serwisem Importera,
  - w wyniku zjawisk losowych (pożar, przepięcia sieci, wyładowanie elektryczne, zalanie, itp.),
  - uszkodzeń mechanicznych.
7. Gwarancja nie obejmuje reklamacji na uszkodzenia mechaniczne akcesoriów, takich jak: słuchawki, przewody połączeniowe, gniazda, a także innych komponentów, których wadliwe funkcjonowanie jest wynikiem zużycia podczas normalnej eksploatacji.
8. Importer nie odpowiada za uszkodzenia powstałe w wyniku transportu sprzętu bez właściwego opakowania transportowego.
9. Szczegółowe obowiązki importera i uprawnienia nabywcy wynikające z gwarancji określa Kodeks Cywilny.
10. Wszelkie reklamacje i zastrzeżenia dotyczące napraw sprzętu prosimy kierować bezpośrednio do :

CENTRALNY SERWIS IMPORTERA.  
"EURATECH" Sp. z o.o.  
84-200 Wejherowo ul. Przemysłowa 35A  
pon. - pt. 9:00-16:00  
e-mail: serwis@euratech.eu  
tel.: +48 (0)58 678 81 20

\* Zaznaczyć właściwą wersję zestawu.

Zużyte urządzenie elektryczne lub elektroniczne nie może być składowane (wyrzucone) wraz z innymi odpadami pochodzącymi z gospodarstw domowych. Aby uniknąć szkodliwego wpływu na środowisko naturalne i zdrowie ludzi, zużyte urządzenie należy składować w miejscach do tego przeznaczonych.

W celu uzyskania informacji na temat miejsca i sposobu bezpiecznego składowania zużytego produktu należy zwrócić się do organu władz lokalnych lub firmy zajmującej się recyklingiem odpadów – Dż. U. nr 180 poz. 1495 z dn. 29.07.2005.



nr rej. GiOŚ: E0002871W

**CE 0413**

**DEKLARACJA ZGODNOŚCI**

Producent oświadcza, że domofon bezprzewodowy jest zgodny z zasadniczymi wymaganiami oraz innymi postanowieniami dyrektywy 1999/5/WE. Kopię deklaracji zgodności udostępniono na stronie internetowej importera: <http://www.eura-tech.eu> (Dz. U. nr 23 poz. 177 § 18 p. 2)

