

Instrukcja obsługi

DD2

Wizjer cyfrowy



MBG *line*

Spis treści

Budowa urządzenia	3
Dane techniczne	4
Obsługa urządzenia	5
Włączanie/wyłączanie	5
Dzwonek	5
Wykonywanie zdjęcia	5
Przeglądanie zdjęć	6
Automatyczne wyłączenie	7
Ładowanie	7
Instalacja urządzenia	8
Gwarancja	11

Budowa urządzenia

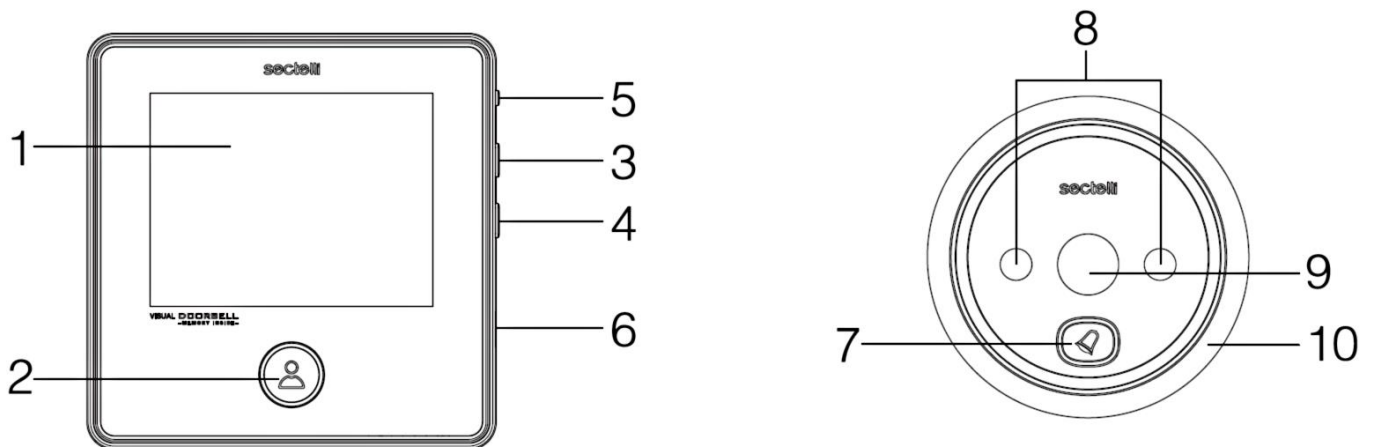

1 Wyświetlacz

2 Przycisk 

3 Przycisk 

4 Przycisk 

5 Przycisk RESET

6 Port micro USB

7 Przycisk dzwonka

8 Diody IR

9 Obiektyw

10 Osłona

W zestawie:

- wizjer z dzwonkiem,
- wyświetlacz,
- zestaw śrub montażowych,
- instrukcja w j. polskim,
- oryginalne pudełko.

Dane techniczne

Wyświetlacz	3.0" LCD 480×320px
Kamera	120°, 1MPx
Zasilanie	Wbudowany akumulator 1200 mAh
Czas pracy	Do 180 dni na pełnym akumulatorze
Diody IR	2 sztuki, 940nm
Zasilanie	DC 5V
Średnica otworu na wizjer	14-22 mm
Grubość drzwi	32-120mm
Rozmiary wyświetlacza	138×76×23mm
Rozmiary wizjera	61×45×12mm

Obsługa urządzenia

Włączanie/wyłączanie

Kliknij przycisk , aby włączyć 15-sekundowy podgląd.

Dzwonek

Po naciśnięciu przycisku dzwonka, zostanie odtworzony sygnał dzwonka, a ekran uruchomi się z podglądem na żywo.

Po każdym kliknięciu dzwonka, urządzenie wykona i zapisze zdjęcie.

Wykonywanie zdjęcia

Naciśnij przycisk  podczas aktywnego podglądu na żywo, na karcie pamięci zostanie wykonane zdjęcie.

Przeglądanie zdjęć

Aby przeglądać pliki wideo/zdjęcia, kliknij przycisk strzałki ▲ lub ▼.

Aby przetaczać między plikami, użyj przycisków ▲/▼.

W celu usunięcia bieżącego zdjęcia, przytrzymaj przycisk strzałki w dół ▼ przez 3 sekundy. Zostanie wyświetlony komunikat *Delete?* – za pomocą przycisków strzałek wybierz *Yes*, by kontynuować lub *No*, by anulować. Potwierdź klikając przycisk .

W celu usunięcia wszystkich zdjęć, przytrzymaj przycisk strzałki w górę ▲ przez 3 sekundy. Zostanie wyświetlony komunikat *Format?* – za pomocą przycisków strzałek wybierz *Yes*, by kontynuować lub *No*, by anulować. Potwierdź klikając przycisk .

Kliknij przycisk , aby powrócić do podglądu z kamery.

Automatyczne wyłączenie

Aby zmienić czas, po jakim urządzenie automatycznie się wyłączy, podczas podglądu przytrzymaj przycisk ▼ przez 3 sekundy.

Do wyboru są 3 opcje: 15 sekund, 25 sekund, brak automatycznego wyłączenia (off).

Użyj przycisków ▲/▼ do wyboru opcji i kliknij 👤, by zapisać wprowadzone zmiany.

Ładowanie

Urządzenie posiada wbudowany akumulator 1200 mAh. Wzajer po wyczerpaniu baterii należy ładować za pomocą zestawowego przewodu USB podłączonego do komputera bądź ładowarki sieciowej (5V).

Czas pracy na w pełni naładowanym akumulatorze to ok. 180 dni.

Instalacja urządzenia

1. Wybierz śrubę o długości odpowiadającej grubości drzwi i wkręć je w otwór z tyłu wizjera.

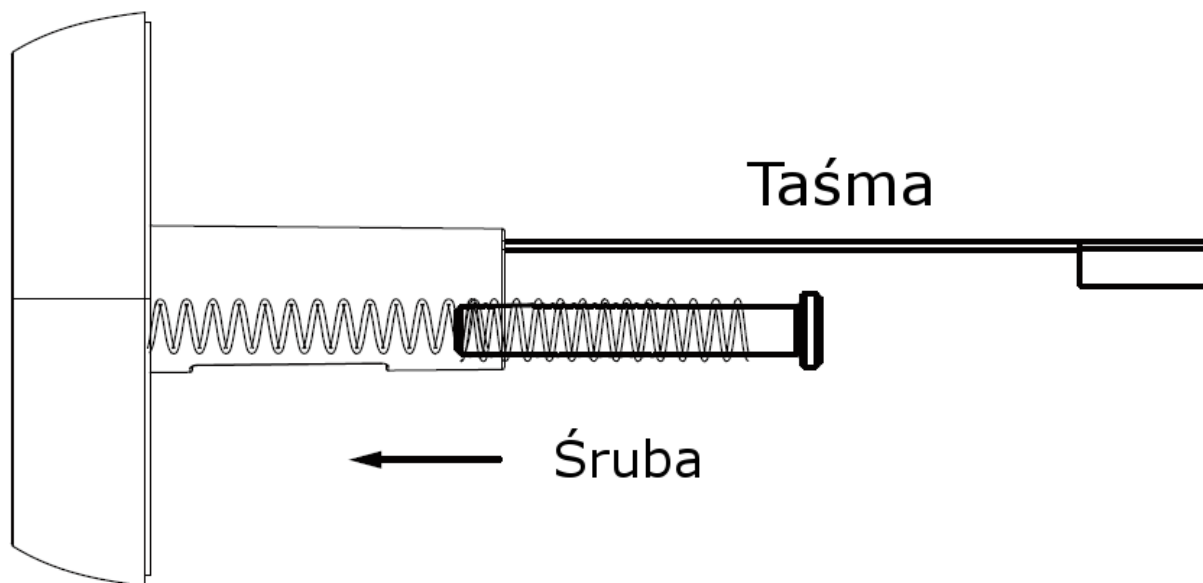

2. Włóż wizjer w otwór wizjera drzwi, upewniając się, że przewód sygnałowy i śruby wystają po drugiej stronie drzwi.

3. Przetnij taśmę sygnałową przez górną szczelinę, a śruby przez dolną szczelinę metalowej ramki, następnie przesunij metalową ramkę w górę w celu przemieszczenia śruby w węższą część otworu. Upewnij się, że strzałka na metalowej ramce skierowana jest w górę.

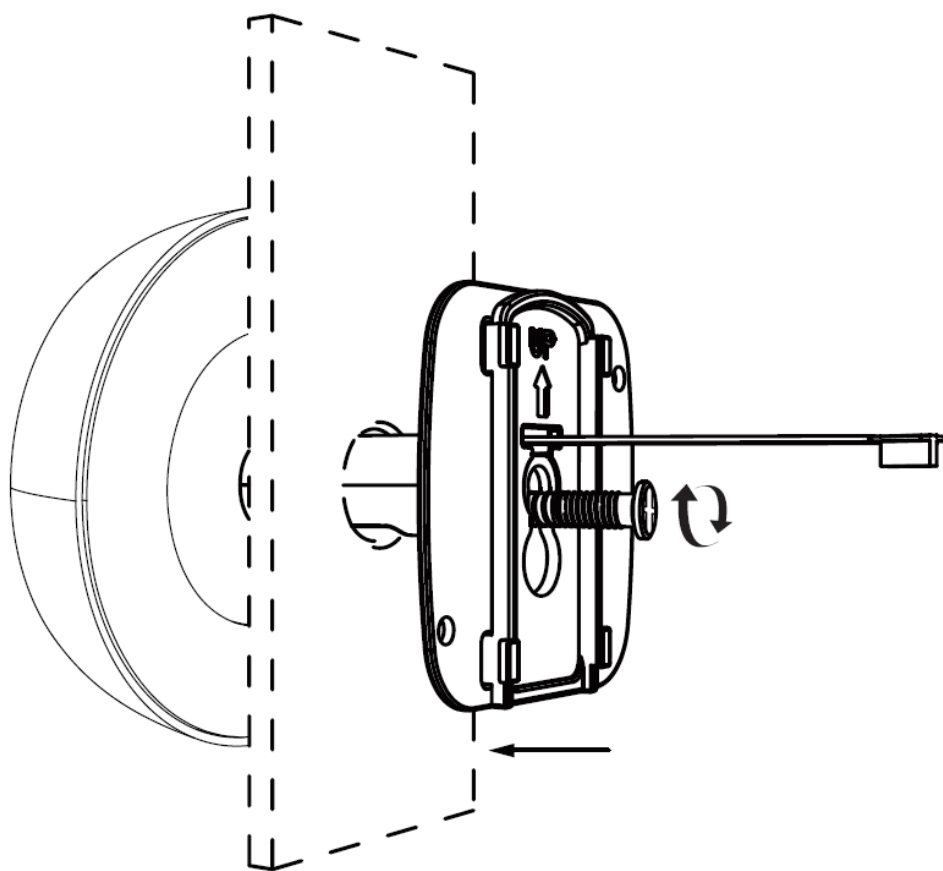

4. Odklej osłony taśm 3M i zamontuj ramkę na drzwiach. Dokręć śruby w celu stabilizacji wizjera i metalowej ramki.

5. Wepnij złącze sygnałowe do gniazda w wyświetlaczu oraz nasuń wyświetlacz na ramkę na drzwiach.

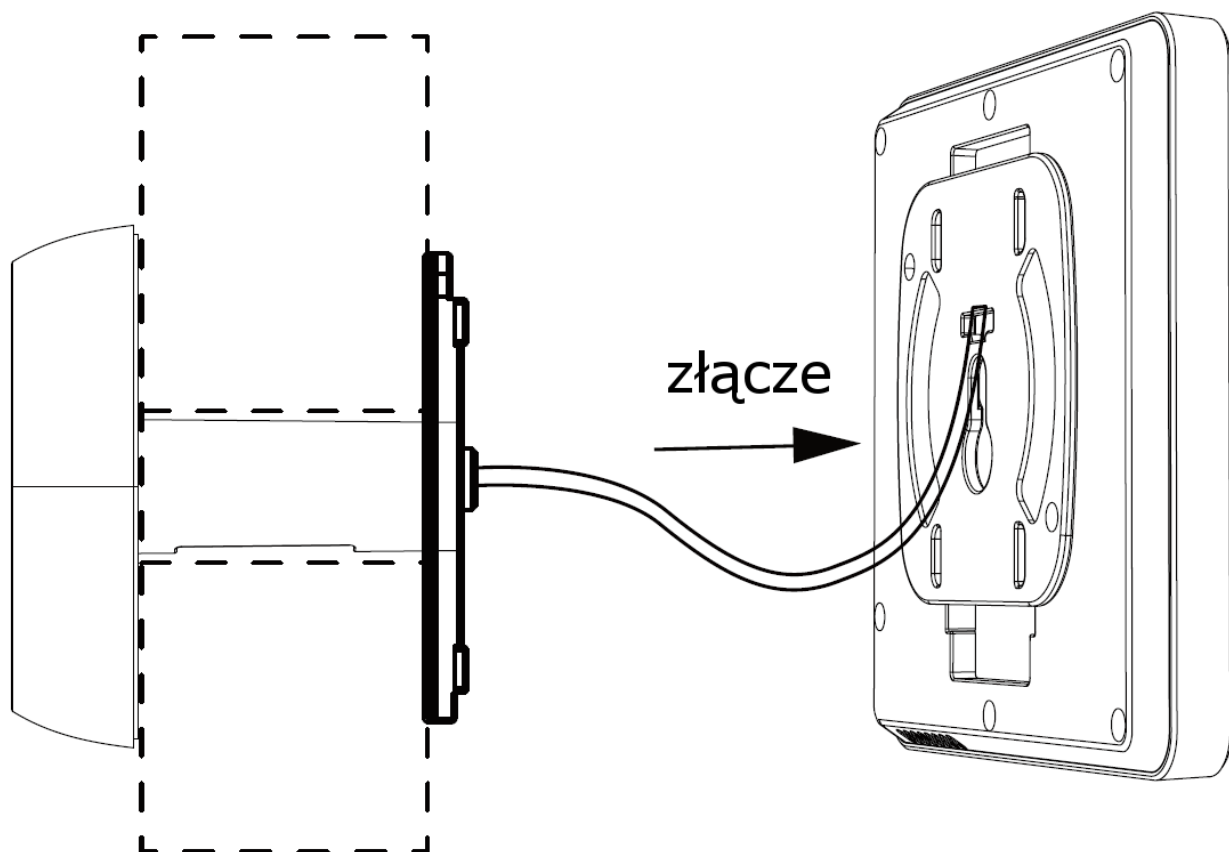

Gwarancja

Produkt objęty jest **24-miesięczną gwarancją** dla zakupu konsumenckiego oraz **12-miesięczną gwarancją** przy zakupie na firmę. Gwarancja nie obejmuje wad i uszkodzeń powstałych z winy użytkownika lub wskutek niewłaściwego użytkowania. Gwarancja nie obejmuje również uszkodzeń mechanicznych, powstałych wskutek zalania oraz powstałych wskutek używania akcesoriów innych niż dołączone do zestawu.

Gwarancji nie podlegają materiały zużywalne.

Serwis urządzenia dokonywany jest w siedzibie dystrybutora lub w miejscu przez niego wskazanym. Wadliwe działanie lub uszkodzenie sprzętu należy zgłaszać w punkcie zakupu lub u dystrybutora.

Kontakt mailowy do dystrybutora: **kontakt@mbgline.pl**

Gwarancja na sprzedany towar konsumpcyjny nie wyłącza, nie ogranicza ani nie zawiesza uprawnień kupującego wynikających z niezgodności towaru z umową.

Uproszczona deklaracja zgodności:

Luxury-Goods.pl s. c., niniejszym oświadcza, że urządzenie to jest zgodne z zasadniczymi wymogami i innymi właściwymi postanowieniami dyrektywy 2014/53/EU. Pełny tekst deklaracji zgodności UE jest dostępny pod adresem: mbgline.pl/do-pobrania

Importer:

Luxury-Goods.pl s. c.
Ul. Warszewicza 20
30-698 Kraków

Urządzenia elektryczne i elektroniczne zawierają materiały, komponenty i substancje, które mogą być niebezpieczne dla zdrowia i środowiska, jeśli ze zużytymi materiałami (wyrzucanymi urządzenia elektrycznymi i elektronicznymi) nie postępuje się właściwie.

Urządzenia elektryczne i elektroniczne są zaznaczone przekreślonym symbolem pojemnika na śmieci, patrz poniżej. Ten symbol oznacza, że urządzenia elektryczne i elektroniczne nie powinny być wyrzucane razem z innymi odpadami domowymi, lecz powinny być wyrzucane oddzielnie.

We wszystkich miastach powstały punkty zbiórki, gdzie można oddać bezpłatnie urządzenia elektryczne i elektroniczne do stanowisk recyklingu bądź innych miejsc zbiórki, albo urządzenia i baterie mogą być odebrane z domu. Dodatkowe informacje znajdują się w wydziale technicznym urzędu miasta.

Urządzenie posiada wbudowaną baterię litowo-jonową, w przypadku utylizacji, urządzenie należy przekazać dystrybutorowi/sprzedawcy lub przekazać w miejsce utylizacji sprzętu AGD/RTV.



MBGLine.pl – autoryzowany dystrybutor
wizjerów cyfrowych DD2