

ORNO®

INSTRUKCJA OBSŁUGI I MONTAŻU ZESTAW WIDEODOMOFONOWY DUX

OR-VID-MT-1050



CE

STOP!

Zanim przystąpisz do montażu
koniecznie przeczytaj
INSTRUKCJĘ OBSŁUGI!
Uszkodzenia wynikające z błędnego
podłączenia
**NIE PODLEGAJĄ NAPRAWIE
Z TYTUŁU GWARANCJI!**

SPIS TREŚCI

1. Spis treści	2
2. Uwagi wstępne	3
3. Charakterystyka	3
4. Budowa zestawu	4
5. Montaż	4
a) Montaż monitora	5
b) Montaż panelu zewnętrznego	6
6. Schemat podłączenia	6
7. Obsługa urządzenia	7
8. Czyszczenie i konserwacja	7
9. Rozwiązywanie problemów	8
10. Dane techniczne	8

UWAGI WSTĘPNE

Przed podłączeniem i użytkowaniem urządzenia prosimy o dokładne zapoznanie się z niniejszą instrukcją obsługi. W razie jakichkolwiek problemów ze zrozumieniem jej treści prosimy o skontaktowanie się ze sprzedawcą urządzenia. Samodzielny montaż i uruchomienie urządzenia jest możliwe pod warunkiem posiadania przez montażystę podstawowej wiedzy z zakresu elektryki i używania odpowiednich narzędzi. Niemniej zalecane jest dokonanie montażu urządzenia przez wykwalifikowany personel.

Producent nie odpowiada za uszkodzenia mogące wynikać z nieprawidłowego montażu czy eksploatacji urządzenia. Dokonywanie samodzielnych napraw i modyfikacji skutkuje utratą gwarancji.

Z uwagi na fakt, że dane techniczne podlegają ciągłym modyfikacjom, Producent zastrzega sobie prawo do dokonywania zmian bez uprzedzenia. Wszelkie prawa do tłumaczenia/interpretowania oraz prawa autorskie niniejszej instrukcji są zastrzeżone. Najnowsza wersja instrukcji do pobrania na stronie www.orno.pl. Wszelkie prawa do tłumaczenia/interpretowania oraz prawa autorskie niniejszej instrukcji są zastrzeżone.

1. Wszelkie czynności wykonuj przy odłączonym zasilaniu.
2. Nie zanurzaj urządzenia w wodzie i innych płynach.
3. Nie obsługuj urządzenia gdy uszkodzona jest obudowa.
4. Nie otwieraj urządzenia i nie dokonuj samodzielnych napraw.
5. Nie używaj urządzenia niezgodnie z jego przeznaczeniem.
6. Nie instaluj monitora w pobliżu urządzeń silnie emitujących pole magnetyczne jak telewizor, głośniki.
7. Nie instaluj monitora w miejscu narażonym na dużą wilgoć, wibracje, wstrząsy oraz silne promienie słoneczne.
8. Wyłącz zasilanie jeżeli z urządzenia wydobywają się "nie normalne" dźwięki.
9. Po dokonaniu instalacji i montażu zdejmij folię ochronną z ekranu monitora.

UWAGA

Gwarancja 24-miesięczna obejmuje produkt wyposażony w fabryczną plombę, której nie należy zrywać!

Każde gospodarstwo jest użytkownikiem sprzętu elektrycznego i elektronicznego, a co za tym idzie potencjalnym wytwórcą niebezpiecznego dla ludzi i środowiska odpadu, z tytułu obecności w sprzęcie niebezpiecznych substancji, mieszanin oraz części składowych. Z drugiej strony zużyty sprzęt to cenny materiał, z którego możemy odzyskać surowce takie jak miedź, cyna, szkło, żelazo i inne.

Symbol przekreślonego kosza na śmieci umieszczony na sprzęcie, opakowaniu lub dokumentach do niego dołączonych oznacza, że produktu nie wolno wyrzucać łącznie z innymi odpadami. Oznakowanie oznacza jednocześnie, że sprzęt został wprowadzony do obrotu po dniu 13 sierpnia 2005 r.

Obowiązkiem użytkownika jest przekazanie zużytego sprzętu do wyznaczonego punktu zbiórki w celu właściwego jego przetworzenia. Informacje o dostępnym systemie zbierania zużytego sprzętu elektrycznego można znaleźć w punkcie informacyjnym sklepu oraz w urzędzie miasta/gminy.

Odpowiednie postępowanie ze zużytym sprzętem zapobiega negatywnym konsekwencjom dla środowiska naturalnego i ludzkiego zdrowia!



ver. 1 (08/2017)

CHARAKTERYSTYKA

Wideodomfon przeznaczony jest do montażu w budynkach 1 rodzinnich.

Funkcje:

- prowadzenie rozmowy z osobą znajdującą się przy wejściu i jednocześnie jej obserwację;
- bezpośrednie sterowanie elektrozaczepem;
- możliwość sterowania bramą;
- oświetlenie jasnymi diodami LED umożliwia widzenie w nocy;
- płynna regulacja parametrów monitora (jasności i nasycenia koloru obrazu, głośności rozmowy)
- funkcja interkomu po zastosowaniu dodatkowego monitora.

Najważniejsze cechy:

- wysokiej jakości kolorowa kamera;
- obudowa kamery do montażu natynkowego (daszek ochronny w zestawie);
- kolorowy wyświetlacz LCD o przekątnej 4,3 cala;
- instalacja 4-żyłowa oraz 2 żyły elektrozaczep, który nie wymaga dodatkowego zasilania

BUDOWA ZESTAWU

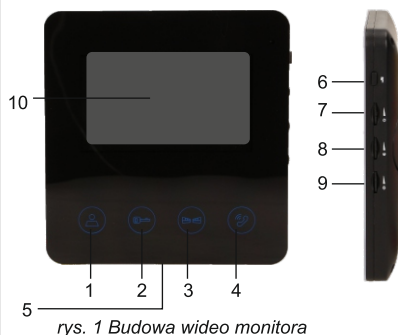

rys. 1 Budowa wideo monitora



MONITOR - jednostka wewnętrzna

1. Podgląd
2. Otwarcie furtki
3. Otwarcie bramy
4. Rozpoczęcie/zakończenie rozmowy
5. Mikrofon
6. Wybór dźwięku dzwonka
7. Regulacja jasności obrazu
8. Regulacja nasycenia kolorów
9. Regulacja siły głosu
10. Wyświetlacz LCD
11. Wtyk zasilacza

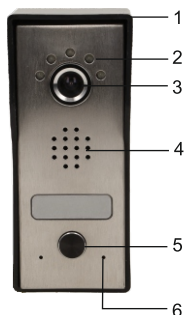

rys. 2 Budowa panelu zewnętrznego

PANEL ZEWNĘTRZNY Z KAMERĄ

1. Daszek ochronny
2. Diody LED
3. Kamera
4. Głośnik
5. Przycisk wywołania
6. Mikrofon

MONTAŻ

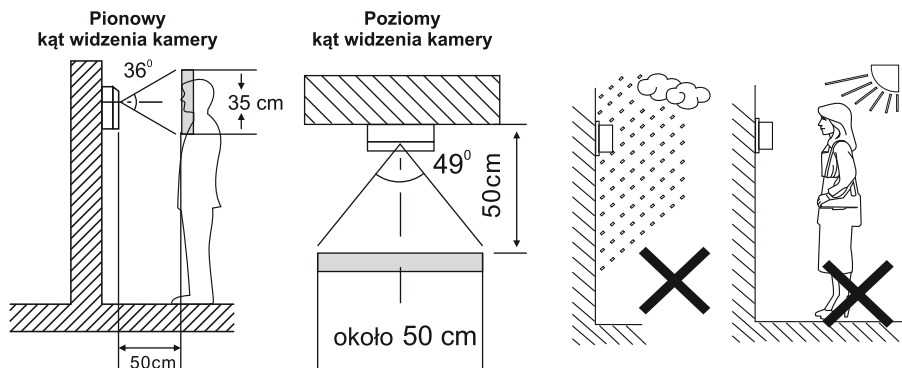

rys. 3

a) Montaż monitora

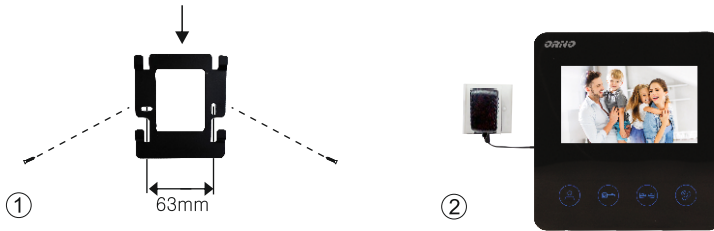

rys. 4 Montaż monitora

1. Do ściany przykręć dołączoną do zestawu ramkę montażową.
2. Do zacisków na odwrocie monitora podłącz poszczególne przewody według schematu podłączenia.
3. Do gniazda podłącz wtyk zasilacza 12VDC
4. Ostrożnie zawieś monitor na ramce montażowej.
5. Podłącz zasilacz do sieci 230V~, 50Hz.

b) Montaż panelu zewnętrznego

Zalecana wysokość instalacji panelu zewnętrznego to 140-170 cm.

Właściwe umiejscowienie panelu zewnętrznego decyduje o komforcie pracy z urządzeniem. Zaleca się przed wykonaniem otworów montażowych przetestowanie urządzenia. W tym celu nie należy umieszczać panela zewnętrznego oraz monitora w tym samym pomieszczeniu gdyż mogą się tworzyć sprzężenia.

Panel zewnętrzny jest przystosowany do montażu natynkowego.

1. Przymocuj do ściany za pomocą śrub daszek ochronny.
2. Podłącz poszczególne przewody zgodnie ze schematem podłączenia.
3. Umieść panel zewnętrzny w zamocowanym do ściany daszku ochronnym.
4. Przykręć dolną śrubę mocującą panel zewnętrzny.

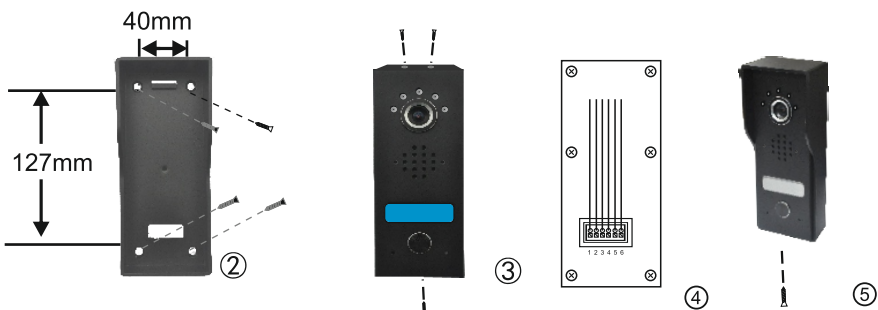

rys. 5 Montaż panelu zewnętrznego

SCHEMATY PODŁĄCZENIA

Nie powinno się prowadzić przewodów wideodomofonu w jednym kablu z przewodami innych instalacji np. dzwonka, alarmu itp. Wszelkie przewody energetyczne i telekomunikacyjne emitujące silne pola magnetyczne (np. kolumny głośnikowe, odbiornik telewizyjny) będące w bezpośrednim kontakcie z przewodami łączącymi panel zewnętrzny z monitorem mogą wpłynąć niekorzystnie na działanie zestawu.

Nie należy dokonywać żadnych podłączeń jeśli urządzenie jest podłączone do sieci 230V/50Hz! Nie przestrzeganie powyższego zalecenia może doprowadzić do uszkodzenia urządzenia.

Projektując instalację elektryczną należy uwzględnić odpowiedni przekrój przewodów:
do 30 m - zalecany przewód XzTKMXpw 3 x 2 x 0,5 mm²
od 30 m do 100 m - zalecany przewód XzTKMXpw 3 x 2 x 0,8 mm²

Połączenie z rygłem elektromagnetycznym powinno być przeprowadzone przewodem 2 x 1 mm².

Z zestawem poprawnie współpracuje dowolny elektrozaczepek o napięciu zasilania 12VDC i poborze prądu max. 500mA.

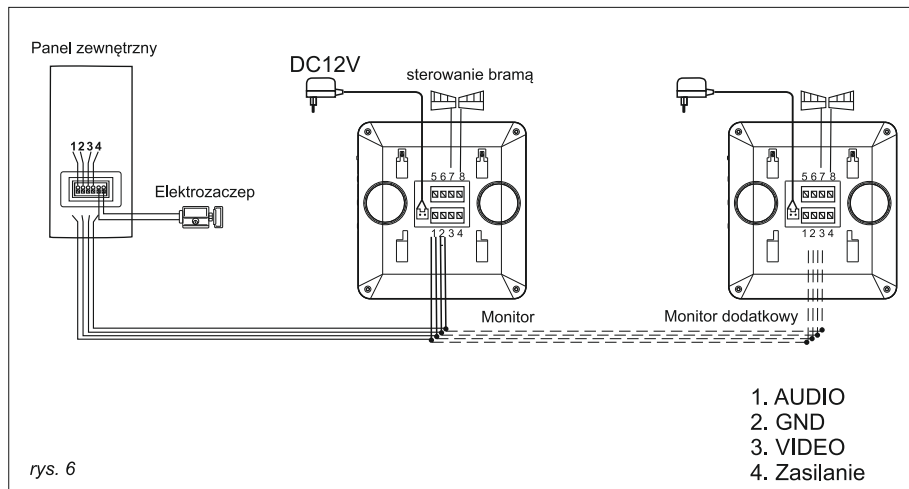



Zestaw nie zawiera dodatkowego monitora, elektrozaczepek, automatu sterowania bramą!

OBSŁUGA ZESTAWU



1. Prowadzenie rozmowy.

Naciśnięcie przycisku wywołania na panelu zewnętrznym spowoduje, że monitor wyemitują sygnał dźwiękowy a na ekranie pojawi się obraz odwiedzającego.

Aby rozpocząć rozmowę użyj przycisk  na panelu monitora, aby zakończyć połączenie ponownie naciśnij przycisk .

Funkcja rozmowy i podglądu pozostanie aktywna przez około 2 minuty po czym automatycznie obraz się wyłączy.

2. Podgląd/monitoring

Istnieje możliwość uruchomienia kamery w celu obserwacji otoczenia bez konieczności wywołania z zewnątrz. W tym celu w trybie czuwania monitora użyj przycisk . Czas działania funkcji podglądu wynosi ok. 40 sekund. W trybie podglądu głośnik panelu zewnętrznego pozostaje wyłączony. W celu rozpoczęcia rozmowy naciśnij przycisk .

3. Zdalne otwarcie furtki



Jeżeli do urządzenia podłączony został elektrozaczep istnieje możliwość zdalnego otwarcia furtki.

W tym celu w trakcie rozmowy lub podglądu użyj przycisku .

4. Zdalne otwarcie bramy

Jeżeli do urządzenia został podłączony automat sterowania bramą wjazdową istnieje możliwość zdalnego jej otwarcia z panelu monitora. W tym celu należy użyć przycisku .

5. Zmiana ustawień monitora

Potencjometrami umieszczonymi z boku monitora istnieje możliwość ustawienia odpowiedniej jasności obrazu , nasycenia kolorów  i głośności rozmowy .

6. Zmiana dźwięku dzwonka

Monitor posiada 16 wbudowanych dźwięków dzwonka.

Przyciskiem umieszczonym z boku monitora (6) istnieje możliwość wybrania odpowiedniego dźwięku.

7. Funkcja interkomu

Po podłączeniu dodatkowego monitora istnieje możliwość połączenia interkomowego (połączenia między dwoma monitorami). Funkcja interkomu może być uruchomiona z dowolnego monitora. W tym celu naciśnij na monitorze przycisk  przez około 2 sek. Funkcja interkomu pozostanie aktywna przez około 60 sekund. Jeżeli połączenie interkomowe nie zostanie odebrane przez 30 sek, monitor przejdzie w stan czuwania.

CZYSZCZENIE I KONSERWACJA

Zabrudzenia należy czyścić miękką lekko wilgotną szmatką z dodatkiem łagodnych środków myjących przeznaczonych do tworzywa sztucznego.

Nie należy używać środków myjących opartych na bazie rozpuszczalników, benzyny itp. oraz środków zawierających substancje ścierniste.

ROZWIĄZANIE PROBLEMÓW

1. Brak fonii i wizji, nic nie działa

- a) sprawdź podłączenie do sieci
- b) uszkodzony lub źle podłączony monitor

2. Nie ostry lub błędy obraz

- a) sprawdź ustawienia i wyreguluj

3. Na obrazie liczne zakłócenia, brak synchronizacji (obraz miga)

- a) przewód podłączeniowy posiada przekrój niedostosowany do długości
- b) zbyt długie połączenie - zastosuj przewód ekranowy
- c) zła jakość przewodu
- d) silne źródło zakłóceń elektromagnetycznych - zastosuj przewód ekranowy

4. Fonia na monitorze sprzęga

- a) sprawdź swoją instalację pod kątem wymagań technicznych,
- b) sprawdź czy instalacja nie jest narażona na działanie wody i wilgoci itp.

5. Elektrozapczyn nie otwiera się za każdym razem

- a) sprawdź niezależne działanie elektrozapczepu

6. Porysowany monitor

- a) sprawdź czy zdjęta jest z ekranu folia ochronna

DANE TECHNICZNE

Rodzaj komunikacji:	przewodowa
System łączenia:	4-żyłowy
Liczba przewodów:	4+2
Zasilanie elektrozapczepu:	z monitora
Waga netto zestawu:	1,12 kg

PANEL ZEWNĘTRZNY Z KAMERĄ

Zasilanie:	DC12V z monitora
Sposób montażu:	natynkowy
Rodzaj przetwornika kamery:	CMOS
Odległość widzenia:	>4m
Kąt widzenia:	poziom: 49°, pion: 36°
Rozdzielczość kamery:	>700 TVL
Oświetlenie nocne:	5 diod LED
Temperatura pracy:	-20°C ~+60°C
Wymiary zewnętrzne (szer.xwys.xgł.):	58 x 145 x 30 mm

MONITOR

Zasilanie:	12VDC, 1A
Komunikacja:	głośnomówiący, bezsluchawkowy
Pobór mocy:	czuwanie <0,2W, praca max <5W
Przekątna:	4,3 cala TFT LCD
Rozdzielczość:	480 x 272 pixeli
Wymiary zewnętrzne (szer.xwys.xgł.):	142 x 145 x 19mm
Waga netto:	0,35 kg
Ilość dźwięków dzwonka	16
Funkcje dodatkowe:	sterowanie bramą

PRODUCENT

ORNO-LOGISTIC Sp. z o.o.

ul. Katowicka 134, 43-190 Mikołów, tel. 32 43 43 110, www.orno.pl