

Videodomofony

Produkty i rozwiązania

2017 Ver. 2

SPIS TREŚCI

● PRODUKTY 03 - 19

- Stacje bramowe IP (systemy wielorodzinne)
- Stacje bramowe IP (systemy modułarne)
- Stacje bramowe IP (systemy jednorodzinne)
- Stacje wewnętrzne IP (monitory)
- System 2-przewodowy IP
- System Wi-Fi
- Stacje bramowe analogowe (systemy wielorodzinne)
- Stacje bramowe analogowe (systemy jednorodzinne)
- Stacje wewnętrzne analogowe (monitory)
- Zestawy
- Akcesoria
- Oprogramowanie i urządzenia zarządzające

● ROZWIĄZANIA 20 - 31

- Rozwiązania dla budynków jednorodzinnych**
 - 1-przyciskowe: IP / IP 2-żyłowe / Wi-Fi / Analogowe
 - 2-przyciskowe: IP
- Rozwiązania dla małych budynków wielorodzinnych**
 - IP
- Rozwiązania dla dużych budynków wielorodzinnych**
 - IP / IP 2-żyłowe / SIP / Analogowe

PRODUKTY





Stacje bramowe IP (systemy wielorodzinne)

- 1,3 Mpx kamera CMOS
- Wyświetlacz LCD
- Podświetlenie nocne
- Tłumienie echa
- Wskazówki głosowe
- Pozostawienie wiadomości audio i wideo

Stacje bramowe IP (systemy wielorodzinne)

	Stacje bramowe IP (systemy wielorodzinne)				
	VTO1210C-X	VTO1210B-X	VTO1210A-X	VTO1220BW	VTO1220A
Model					
Przetwornik	1/3" 1,3 Mpx CMOS	1/3" 1,3 Mpx CMOS	1/3" 1,3 Mpx CMOS	1/3" 1,3 Mpx CMOS	1/3" 1,3 Mpx CMOS
Obiektyw	3,6 mm	3,6 mm	3,6 mm	3,6 mm	3,6 mm
Kąty widzenia	W: 95° S: 75°	W: 95° S: 75°	W: 95° S: 75°	W: 95° S: 75°	W: 95° S: 75°
Dzień / noc	Obraz kolorowy	Obraz kolorowy	Obraz kolorowy	Obraz kolorowy	Obraz kolorowy
Wyświetlacz LCD	3" STN 128x64	3" STN 128x64	3" STN 128x64	3.5" TFT 320x240	3.5" TFT 320x240
Czytnik	Karty Mifare	Karty Mifare	Karty Mifare	Karty Mifare	Karty Mifare
Pętla indukcyjna	1 m	1 m	—	1 m	1 m
Klawiatura	Przyciski mechaniczne	Dotykowa	Przyciski mechaniczne	Dotykowa	Przyciski mechaniczne
Sterowanie drzwiami	1x Przełącznik wyjścia 1x RS485 1x Informacja zwrotna 1x Przycisk wyjścia	1x Przełącznik wyjścia 1x RS485 1x Informacja zwrotna 1x Przycisk wyjścia	1x Przełącznik wyjścia 1x RS485 1x Informacja zwrotna 1x Przycisk wyjścia	1x Przełącznik wyjścia 1x RS485 1x Informacja zwrotna 1x Przycisk wyjścia	1x Przełącznik wyjścia 1x RS485 1x Informacja zwrotna 1x Przycisk wyjścia
Klasa szczelności	IP54	IP65	IP54	IP65	IP54
Sabotaż otwarcia	1	1	1	1	1
Sieć Ethernet	10M/100Mbps	10M/100Mbps	10M/100Mbps	10M/100Mbps	10M/100Mbps
Sposób instalacji	Natynkowy lub podtynkowy	Podtynkowy	Podtynkowy	Podtynkowy	Podtynkowy
Materiał	Stal nierdzewna	Hartowane szkło	Aluminium	Hartowane szkło	Aluminium
Temperatura pracy	-40°C~+60°C	-40°C~+60°C	-40°C~+60°C	-40°C~+60°C	-40°C~+60°C
Zasilanie	DC12V, max 10W	DC12V, max 10W	DC12V, max 10W	DC12V, Max 10W	DC12V, max 10W

Stacje bramowe IP (systemy modułowe)

- 1,3 Mpx kamera CMOS
- Duże kąty widzenia
- Podświetlenie nocne
- Wskazówki głosowe
- Tłumienie echa
- Modułowa budowa (max. 9 modułów, VTO2000A-C wymagany)

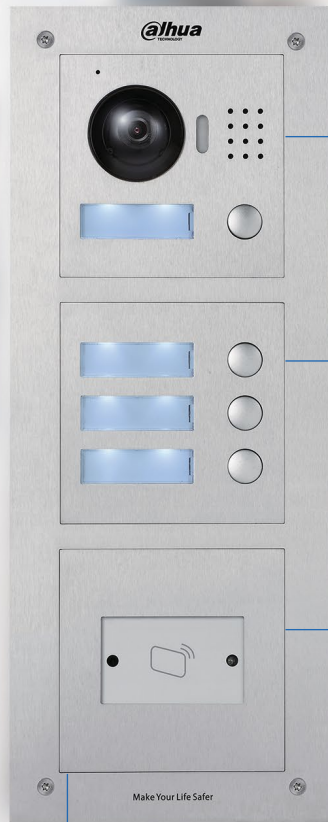

• Moduł kamery (wymagany)

• Moduł przycisków (max.8)

Opcjonalnie

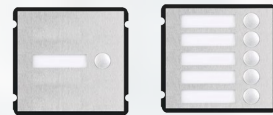

Moduły przycisków

• Moduł czytnika kart

Opcjonalnie

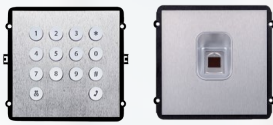



Moduł klawiatury

Moduł czytnika linii papilarnych

3-modułowa ramka
(dostępne również 2-modułowa i 9-modułowa)

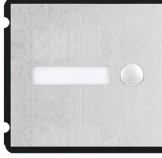
Stacje bramowe IP (systemy modułowe)

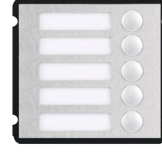
	Stacje bramowe IP (systemy modułowe)			
	VTO2000A-C	VTO2000A-B1	VTO2000A-B	VTO2000A-B5
Model				
Przetwornik	1/3" 1,3 Mpx CMOS	—	—	—
Obiektyw	2,8 mm	—	—	—
Kąty widzenia	W: 120° S: 90°	—	—	—
Dzień / noc	Obraz kolorowy	—	—	—
Czytnik	—	—	—	—
Pętla indukcyjna	—	—	—	—
Klawiatura	Przyciski mechaniczne	Przyciski mechaniczne	Przyciski mechaniczne	Przyciski mechaniczne
Sterowanie drzwiami	1x Przełącznik wyjścia 1x RS485 1x Informacja zwrotna 1x Przycisk wyjścia	—	—	—
Stopień ochrony	IP54, IK07	IP54, IK07	IP54, IK07	IP54, IK07
Sabotaż otwarcia	1	—	—	—
Sieć Ethernet	10M/100Mbps	—	—	—
Sposób instalacji	Natynkowy lub podtynkowy	Natynkowy lub podtynkowy	Natynkowy lub podtynkowy	Natynkowy lub podtynkowy
Materiał	Stal nierdzewna	Stal nierdzewna	Stal nierdzewna	Stal nierdzewna
Temperatura pracy	-40°C~+60°C	-40°C~+60°C	-40°C~+60°C	-40°C~+60°C
Zasilanie	DC12V/24V, max 10W			

Stacje bramowe IP (systemy modułarne)

- 1,3 Mpx kamera CMOS
- Duże kąty widzenia
- Podświetlenie nocne
- Wskazówki głosowe
- Tłumienie echa
- Modułarna budowa (max. 9 modułów, VTO2000A-C wymagany)

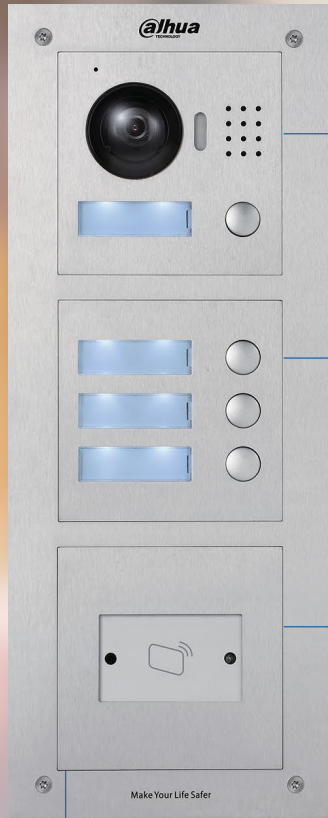

• Moduł kamery (wymagany)

• Moduł przycisków (max.8)

Opcjonalnie

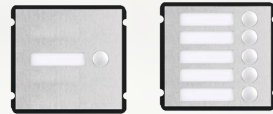

Moduły przycisków

• Moduł czytnika kart

Opcjonalnie

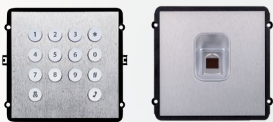



Moduł klawiatury

Moduł czytnika linii papilarnych

3-modułowa ramka
(dostępne również 2-modułowa i 9-modułowa)

Stacje bramowe IP (systemy modułarne)

	Stacje bramowe IP (systemy modułarne)			
	VTO2000A-R	VTO2000A-K	VTO2000A-F	VTO2000A-E
Model				
Przetwornik	–	–	–	–
Obiektyw	–	–	–	–
Kąty widzenia	–	–	–	–
Dzień / noc	–	–	–	–
Czytnik	Karty Mifare	–	Odcisk palca	–
Pętla indukcyjna	1 m	–	–	–
Klawiatura	–	Przyciski mechaniczne	–	–
Sterowanie drzwiami	–	–	–	–
Stopień ochrony	IP54, IK07	IP54, IK07	IP54, IK07	IP54, IK07
Sabotaż otwarcia	–	–	–	–
Sieć Ethernet	–	–	–	–
Sposób instalacji	Natynkowy lub podtynkowy	Natynkowy lub podtynkowy	Natynkowy lub podtynkowy	Natynkowy lub podtynkowy
Materiał	Stal nierdzewna	Stal nierdzewna	Stal nierdzewna	Stal nierdzewna
Temperatura pracy	-40°C~+60°C	-40°C~+60°C	-20°C~+60°C	-40°C~+60°C
Zasilanie	DC12V/24V max. 10W			

Stacje bramowe IP (systemy jednorodzinne)

- Megapikselowa kamera CMOS
- Podświetlenie nocne
- Wskazówki głosowe
- Dzwonienie grupowe
- Pozostawianie wiadomości audio i wideo
- Zdalny interkom poprzez aplikację mobilną



Stacje bramowe IP (systemy jednorodzinne)



	Stacje bramowe IP (systemy jednorodzinne)				
	VTO2000A	VTO6100C	VTO6210B	VTO6210BW	VTO3211D-P2
Model					
Przetwornik	1/3" 1,3 Mpx CMOS	1/3" 1,3 Mpx CMOS	1/4" 1,3 Mpx CMOS	1/4" 1,3 Mpx CMOS	1/3" 2 Mpx CMOS
Obiektyw	2,8 mm	3,6 mm	3,6 mm	3,6 mm	1,9 mm
Kąty widzenia	W: 120° S: 90°	W: 95° S: 75°	W: 70° S: 60°	W: 70° S: 60°	W: 158° S: 140°
Dzień / noc	Obraz kolorowy	Obraz kolorowy	Obraz kolorowy	Obraz kolorowy	Obraz kolorowy
Czytnik	—	Karty Mifare	Karty Mifare	Karty Mifare	Karty Mifare
Klawiatura	Przyciski mechaniczne	Przyciski mechaniczne	Dotykowa	Dotykowa	Przyciski mechaniczne
Sterowanie drzwiami	1x Przełącznik wyjścia 1x RS485 1x Informacja zwrotna 1x Przycisk wyjścia	1x Przełącznik wyjścia 1x Informacja zwrotna 1x Przycisk wyjścia	1x Przełącznik wyjścia 1x RS485 1x Informacja zwrotna 1x Przycisk wyjścia	1x Przełącznik wyjścia 1x RS485 1x Informacja zwrotna 1x Przycisk wyjścia	1x Przełącznik wyjścia 1x RS485 1x Informacja zwrotna 1x Przycisk wyjścia
Stopień ochrony	IP54, IK07	IP54	IP65	IP65	IP65, IK08
Sabotaż otwarcia	1	1	1	1	1
Sieć Ethernet	10M/100Mbps	10M/100Mbps	10M/100Mbps	10M/100Mbps	10M/100Mbps
Sposób instalacji	Natynkowy lub podtynkowy	Podtynkowy	Natynkowy	Natynkowy	Natynkowy
Materiał	Stal nierdzewna	Plastik	Szkló hartowane	Szkló hartowane	Aluminium
Temperatura pracy	-40°C~+60°C	-30°C~+60°C	-30°C~+60°C	-30°C~+60°C	-40°C~+60°C
Zasilanie	DC12V/24V, max 10W	DC12V, max 10W	DC12V, max 10W	DC12V, max 10W	DC12V, max 10W, PoE (802.3af)

Monitory IP

- Kolorowy ekran LCD TFT
- Możliwość podglądu kamer IP
- Integracja z alarmem
- Nagrywanie video i zdjęć
- Powiadomienie alarmowe
- Elegancki wygląd





Monitory IP

	Monitory IP		
	VTH1660CH	VTH1550CH	VTH1510CH
Model			
Ekran LCD	10" TFT 800x480 pojemnościowy	7" TFT 800x480, pojemnościowy	7" TFT 800x480, rezystancyjny
Przyciski	—	Dotykowe	Dotykowe
RS485	1	1	1
Alarm we/wyj	6/1	6/1	6/1
Miejsce na pamięć	Wbudowana 4GB	microSD, max 32GB	microSD, max 32GB
Sieć Ethernet	10M/100Mbps	10M/100Mbps	10M/100Mbps
Sposób instalacji	Podtynkowy	Natynkowy	Natynkowy
Materiał	Szkló / aluminium	Plastik	Plastik
Temperatura pracy	-10°C~+55°C	-10°C~+55°C	-10°C~+55°C
Zasilanie	DC12V, max 8W	DC12V, max 7W	DC12V, max 7W

System IP 2-przewodowy

- Kamera 1,3 Mpx CMOS
- Duże kąty widzenia
- Podświetlenie nocne
- Wskazówki głosowe
- Dzwonienie grupowe
- Zdalny interkom przy użyciu aplikacji mobilnej (wymagany VTNC3000A)
- Sygnał sieciowy oraz zasilanie przez dwa przewody
- Łatwa modernizacja istniejącego analogowego systemu

System IP 2-przewodowy

	Systemy jednorodzinne		Systemy wielorodzinne	
	VTO2000A-2		VTH1550CHW-2	VTH5222CH
Model		Model		
Przetwornik	1/3" 1,3 Mpx CMOS	Ekran LCD	7" TFT 800x480, pojemnościowy	Ekran LCD
Obiektyw	2,8 mm	Przyciski	Dotykowe	Przyciski
Kąty widzenia	W: 120° S: 90°	RS485	1	RS485
Dzień / noc	Obraz kolorowy	Alarm we/wyj	6/1	Alarm we/wyj
Klawiatura	Mechaniczne przyciski	Miejsce na pamięć	microSD, max 32GB	Miejsce na pamięć
Sterowanie drzwiami	1x Przełącznik wyjścia 1x RS485 1x Informacja zwrotna 1x Przycisk wyjścia	Ethernet	10M/100Mbps	Ethernet
Stopień ochrony	IP54, IK07	Sposób instalacji	Natynkowy	Sposób instalacji
Sabotaż otwarcia	1	Materiał	Plastik	Materiał
Sieć Ethernet	10M/100Mbps	Temperatura pracy	-10°C~+55°C	Temperatura pracy
Sposób instalacji	Podtynkowy i natynkowy	Zasilanie	DC24V, max 7W	Zasilanie
Materiał	Stal nierdzewna			
Temperatura pracy	-40°C~+60°C			
Zasilanie	DC24V, max 10W			

System Wi-Fi

- Kamera CMOS HD
- Duże kąty widzenia
- Podświetlenie nocne
- Wskazówki głosowe
- Zdalny interkom przy użyciu aplikacji mobilnej
- Łatwa instalacja - Plug & Play



System Wi-Fi



	Dzwonek drzwiowy
	VTO2111D-WP
Model	
Przetwornik	1/4" 1 Mpx CMOS
Obiektyw	2,2 mm
Kąty widzenia	W: 125° S: 105°
Dzień / noc	ICR
Czytnik	Karty Mifare
Klawiatura	Mechaniczny klawisz
Sterowanie drzwiami	1x Przekaznik wyjścia 1x RS485 1x Informacja zwrotna 1x Przycisk wyjścia
Stopień ochrony	IP65
Sabotaż otwarcia	1
Miejsce na kartę	microSD, max 32GB
Wi-Fi	IEEE802.11b/g/n
Sieć Ethernet	10M/100Mbps
Sposób instalacji	Natynkowy
Materiał	Plastik
Temperatura pracy	-30°C~+60°C
Zasilanie	DC12V, PoE (802.3af), max 10W

System Wi-Fi

- Możliwość podglądu kamer IP
- Bezprzewodowa integracja z alarmem
- Zdalny interkom przy użyciu aplikacji mobilnej
- Łatwa instalacja - Plug & Play



System Wi-Fi



	Monitory Wi-Fi	
	VTH5221D(W)	VTH5241D(W)
Model		
Ekran LCD	7" TFT 1024x600 pojemnościowy	10" TFT 1024x600 pojemnościowy
Przyciski	Dotykowe	Dotykowe
RS485	1	1
Alarm we/wyj	6/1	6/1
Miejsce na pamięć	microSD, max 32GB	microSD, max 32GB
Wi-Fi	IEEE802.11b/g/n	IEEE802.11b/g/n
Ethernet	10M/100Mbps	10M/100Mbps
Sposób instalacji	Natynkowy	Natynkowy
Materiał	Plastik	Plastik
Temperatura pracy	-10°C~+55°C	-10°C~+55°C
Zasilanie	DC12V, PoE(802.3af), max 8W	DC12V, PoE(802.3af), max 8W

Stacje bramowe analogowe (systemy wielorodzinne)

- Kamera 1,3 Mpx CMOS
- Podświetlenie nocne
- Tłumienie echa
- Wskazówki głosowe
- Ekran LCD



Stacje bramowe analogowe (systemy wielorodzinne)

	Stacje bramowe analogowe (systemy wielorodzinne)		
	VTO1210C-X	VTO1210B-X	VTO1210A-X
Model			
Przetwornik	1/3" 1,3 Mpx CMOS	1/3" 1,3 Mpx CMOS	1/3" 1,3 Mpx CMOS
Obiektyw	3,6 mm	3,6 mm	3,6 mm
Kąty widzenia	W: 95° S: 75°	W: 95° S: 75°	W: 95° S: 75°
Dzień / noc	Obraz kolorowy	Obraz kolorowy	Obraz kolorowy
Wyświetlacz LCD	3" STN 128x64	3" STN 128x64	3" STN 128x64
Czytnik	Karty Mifare	Karty Mifare	Karty Mifare
Pętla indukcyjna	1 m	1 m	—
Klawiatura	Przyciski mechaniczne	Dotykowa	Przyciski mechaniczne
Stewowanie drzwiami	1x Przełącznik wyjścia 1x RS485 1x Informacja zwrotna 1x Przycisk wyjścia	1x Przełącznik wyjścia 1x RS485 1x Informacja zwrotna 1x Przycisk wyjścia	1x Przełącznik wyjścia 1x RS485 1x Informacja zwrotna 1x Przycisk wyjścia
Klasa szczelności	IP54	IP65	IP54
Sabotaż otwarcia	1	1	1
Sieć Ethernet	10M/100Mbps	10M/100Mbps	10M/100Mbps
Sposób instalacji	Natynkowy lub podtynkowy	Podtynkowy	Podtynkowy
Materiał	Stal nierdzewna	Hartowane szkło	Aluminium
Temperatura pracy	-40°C~+60°C	-40°C~+60°C	-40°C~+60°C
Zasilanie	DC12V, max 10W	DC12V, max 10W	DC12V, max 10W

Stacje bramowe analogowe (systemy jednorodzinne)

- Kamera CMOS 600TVL
- Nocne podświetlenie
- Tłumienie echa
- Łatwa instalacja
- Plug & Play







Stacje bramowe analogowe (systemy jednorodzinne)

	Stacje bramowe analogowe (systemy jednorodzinne)		
	VTO5000C	VTO5000CM	VTO5110B
Model			
Przetwornik	1/3" 600 linii	1/3" 600 linii	1/3" 600 linii
Obiektyw	3,6 mm	3,6 mm	3,6 mm
Dzień / noc	Obraz kolorowy	Obraz kolorowy	Obraz kolorowy
Czytnik	—	—	Karty Mifare
Klawiatura	Przycisk mechaniczny	Przycisk mechaniczny	Dotykowa
Sterowanie drzwiami	1x Przełącznik wyjścia 1x Informacja zwrotna 1x Przycisk wyjścia	1x Przełącznik wyjścia 1x Informacja zwrotna 1x Przycisk wyjścia	1x Przełącznik wyjścia 1x Informacja zwrotna 1x Przycisk wyjścia
Stopień ochrony	IP54	IP54	IP65
Sabotaż otwarcia	1	1	1
Sposób instalacji	Podtynkowy	Podtynkowy	Natynkowy
Materiał	Plastik	Aluminium	Szkoło hartowane
Temperatura pracy	-30°C~+60°C	-30°C~+60°C	-30°C~+60°C
Zasilanie	DC24V, max 4W	DC24V, max 4W	DC24V, max 4W

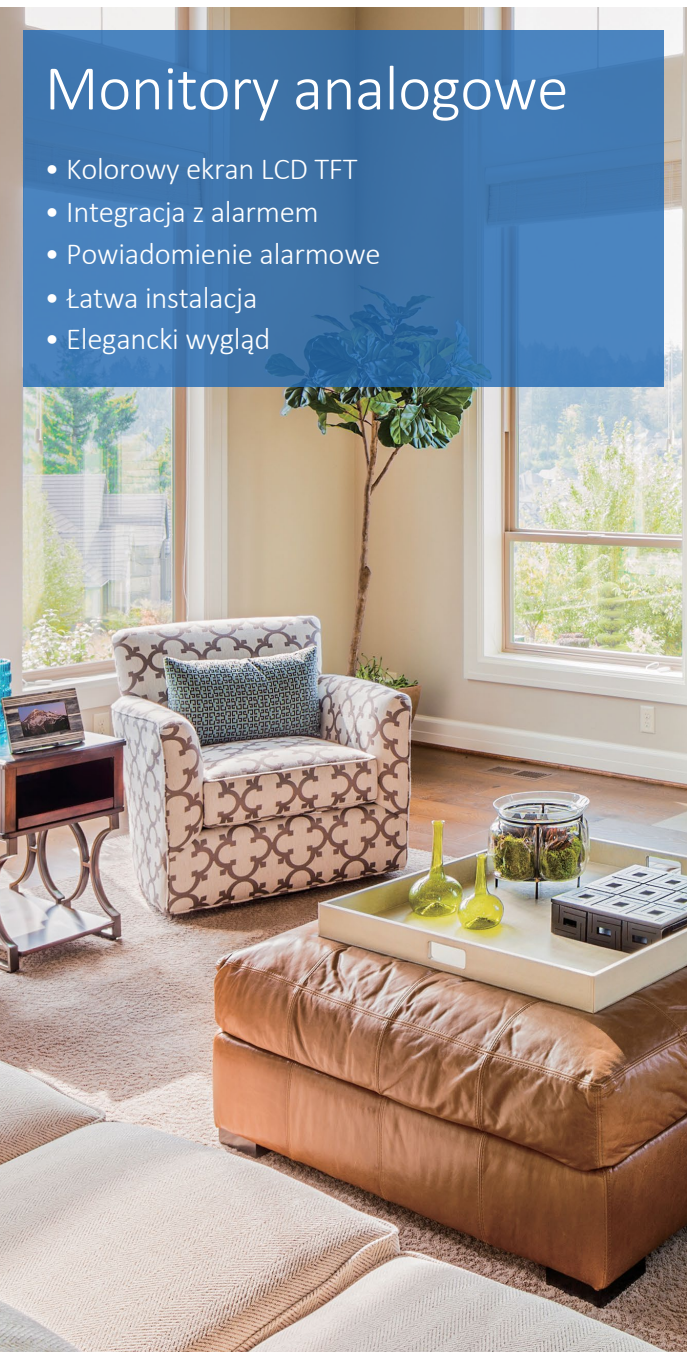
Monitory analogowe

- Kolorowy ekran LCD TFT
- Integracja z alarmem
- Powiadomienie alarmowe
- Łatwa instalacja
- Elegancki wygląd



Monitory analogowe				
	Monitory analogowe			
	VTH1200DS	VTH1500B-S	VTH2020A	VTH1500AH-S
Model				
Ekran LCD	4,3" TFT 480x272	7" TFT 800x480	7" TFT 800x480	7" TFT 800x480
Przyciski	Mechaniczne	Dotykowe	Mechaniczne	Mechaniczne
Alarm we/wyj	4/1	6/1	6/1	6/1
Sposób instalacji	Natynkowy lub podtynkowy	Natynkowy lub podtynkowy	Natynkowy lub podtynkowy	Natynkowy lub podtynkowy
Materiał	Plastik	Plastik	Plastik	Plastik
Temperatura pracy	-10°C~+55°C	-10°C~+55°C	-10°C~+55°C	-10°C~+55°C
Zasilanie	DC24V, max. 4W	DC24V, max. 5W	DC24V, max. 5W	DC24V, max. 5W

Zestawy

- Nowy typ opakowania
- Wiele kombinacji urządzeń, spełniające różne wymagania
- Pełen zestaw akcesoriów, łatwa instalacja i obsługa



VTK-VTO2000A-VTH1550CH(S/F)



VTK-VTO2000A-VTH1560BW(S/F)



VTK-VTO2000A-2-VTH1550CHW-2(S/F)



VTK-VTO6210BW-VTH1550CH



VTK-VTO6210B(W)-VTH1560B(W)







VTK-VTO5000C-(N)-VTH1200DS

VTO1210A-X / VTO1220A	
	
Model	VTOB101
Sposób montażu	Podtynkowy

VTO1210B-X / VTO1220BW	
	
Model	VTOB102
Sposób montażu	Podtynkowy

VTO1210C-X		
		
Model	VTOB103	VTOB110
Sposób montażu	Podtynkowy	Natynkowy

VTO2000A / VTO2000A-2		
		
Model	VTOB107	VTOB108
Sposób montażu	Podtynkowy	Natynkowy

Seria VTO2000A					
					
Model	VTOF002 + VTOB113	VTOF003 + VTOB114	VTOF002 + VTOB111	VTOF003 + VTOB112	VTOF009 + VTOB115
Sposób montażu	Natynkowy	Natynkowy	Podtynkowy	Podtynkowy	Podtynkowy

	IP	Analogowe		2-przewodowe		Sterownik	Serwer SIP	Kontrola dostępu
Model	VTNS1060A	VTNA1040B	VTNA1080B	VTNC3000A	VTNS1006A-2	VTNC1000B	VTNS2000B	DEE1010B
Wygląd								
Opis	6-kan. Switch PoE Dahua 30 w kaskadzie, DC24V, max. 45W	4 wejścia, 30 w kaskadzie, DC24V, max. 20W	8 wejść, 30 w kaskadzie, DC24V, max. 40W	4 grupy 2-przewodowych portów RJ45, DC24V, max 30W	6-kanalowy, 30 w kaskadzie, DC24V, max. 45W	DC12V, max 10W	DC12V, max 10W	Konwerter RS485, DC12V, max. 1W

Zasilanie							UPS
Model	Seria PFM321	ADS-26SGP-12 12024E	ADS-36RJ-24 24024G	ADS-110DL-19-1 240072E	PMC-24V 150W	Seria PFA34x	Seria PFM35x
Wygląd							
Opis	DC12V, 4A	DC12V, 2A	DC12V, 1A	DC12V, 3A	DC12V, 6,5A	DC12V, 4A-5CH/5A-9CH/ 10A-9CH/20A-19CH	Interaktywny: 600VA/360W, 1500VA//900W, Inteligentny on-line: 1000VA/900W

Smart PSS

Oprogramowanie SmartPSS

- Otrzymywanie powiadomień alarmowych z urządzeń
- Monitorowanie stacji bramowej
- Wysyłanie wiadomości publicznych
- Zdalne otwieranie drzwi
- Zarządzanie kartami
- Informacje o alarmach



Urządzenia i użytkownicy	Max. ilość zarządzanymi VTO	64
	Max. ilość użytkowników	50
Operacje	Rozmowa	Rozmowa audio z VTH, rozmowa video z VTO
	Sterowanie	Zdalne otwieranie drzwi
	Zapowiedź	Wysyłanie wiadomości tekstowych do VTH
Podgląd na żywo	Podział kanałów na wyświetlaczu	1/4/6/8/9/16/25/36 lub spersonalizowany podział dla Mac, do 64 dla Windows
	Max. ilość ekranów podglądu	4
	Max. ilość podglądów	256
	Właściwości	Zdjęcie, audio, nagranie, rozmowa, odtwarzanie
Minimalne wymagania sprzętowe	System operacyjny	Windows XP/Vista/7/8, Mac OSX 10.7 lub wyższy
	Grafika	Grafika Intel® HD Graphics lub wyższa
	Procesor	Intel® Core™ i3 lub wyższy
	Pamięć	2GB lub więcej
	Rozdzielczość wyświetlacza	1024 x 768 lub lepsza

DMSS

Aplikacja mobilna DMSS

- Zdalny interkom z Twojego smartfonu
- Zdalne otwieranie drzwi



Urządzenia	Metoda dodawania urządzeń	IP/domena/nr.seryjny
	Wsparcie dla urządzeń	IPC, VTO dla systemów jednorodzinnych
Operacje	Rozmowa	Rozmowa video z VTO
	Sterowanie	Zdalne otwieranie drzwi
	Powiadomienie alarmowe	Alarmy lokalne
Podgląd na żywo	Właściwości	Zdjęcia, nagrywanie
Minimalne wymagania sprzętowe	System operacyjny	gDMSS: Android 2.2 lub wyższy; iDMSS: IOS 6.0 lub wyższy
	Procesor	1 GHz lub wyższy
	Pamięć	1 GB lub więcej
	Rozdzielczość wyświetlacza	480x800 lub lepsza

VTSS5000/DSS4004/DSS7016D/DSS7016DR

Serwer SIP dla systemów videodomofonowych

Otrzymywanie powiadomień alarmowych z urządzeń

Monitorowanie stacji bramowej

Wysyłanie wiadomości publicznych

Zdalne otwieranie drzwi

Zarządzanie kartami i bazą odcisków palcy

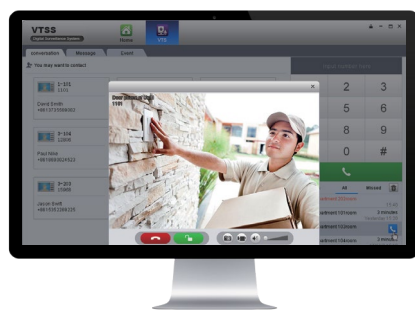

Urządzenia i użytkownicy	Max. liczba VDP	VTSS/4004/7016: 5000/1000/2000
	Max liczba urządzeń IP	VTSS/4004/7016: 200/256/500
	Max. liczba urządzeń z ONVIF	VTSS/4004/7016: 50/50/100
Operacje VDP	Rozmowa	<ul style="list-style-type: none"> · 2-kierunkowa rozmowa pomiędzy VTO i stacją zarządzania · 2-kierunkowe audio pomiędzy VTH/ telefonem SIP i stacją zarządzania · połączenie grupowe VTH i telefonem SIP · powiadomienie „Push” do VTH · przekierowanie video rozmowy na telefon z VTH
	Sterowanie	<ul style="list-style-type: none"> · zdalne otwieranie drzwi z centrum zarządzania i aplikacji mobilnej · zdalne otwieranie drzwi hasłem z telefonu SIP · zarządzanie kartami i odciskami palców
	Zawiadomienia	Wysyłanie tekstowych wiadomości do VTH
Podgląd na żywo	Podział kanałów na wyświetlaczu	1/4/6/8/9/16/25/36 lub spersonalizowany podział dla Mac, do 64 dla Windows
	Max. ilość ekranów	4
	Max. ilość podglądów	64
Minimalne wymagania sprzętowe	Właściwości	Zdjęcie, audio, nagranie, rozmowa, odtwarzanie
	System operacyjny	Centos 6.7 64-bit
	Miejsce na dysku	1 TB lub więcej
	Pamięć	8GB lub więcej
	Rozdzielczość wyświetlacza	1024 x 768 lub lepsza

VTSS Mobile

Aplikacja mobilna dla rozwiązania SIP

Monitorowanie VTO w VTSS

Otrzymywanie połączeń i ich przekierowanie do VTH

Zdalne otwieranie drzwi

Powiadomienie zdalne na aplikację VTSS

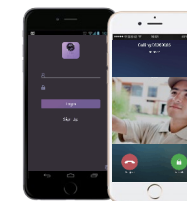

Urządzenia	Metoda dodawania urządzeń	IP/domena
	Wsparcie dla urządzeń	Urządzenia VDP SIP
Operacje VDP	Rozmowa	Otrzymywanie wideorozmów przekierowanych z monitorów VTH
	Sterowanie	Zdalne otwieranie drzwi
	Powiadomienie alarmowe	—
Podgląd na żywo	Właściwości	Historia otwierania drzwi, historia wywołań
Minimalne wymagania systemowe	System operacyjny	Android: 4.0 lub wyższy, IOS: 7.0 lub wyższy
	Procesor	1 GHz lub wyższy
	Pamięć	1 G lub więcej
	Rozdzielczość wyświetlacza	480 x 800 lub lepsza

VTSS5240B

Stacja portierska

Otrzymywanie połączeń z urządzeń

Monitorowanie stacji bramowych

Zdalne otwieranie drzwi



Max. liczba zarządzanych VTO	50
Ekran LCD	Pojemnościowy, 10" TFT 1024x600
Przyciski	Dotykowe
Audio we/wyj	1/1
Sieć Ethernet	10M/100Mbps
Materiał	Plastik
Temperatura pracy	-10°C~+55°C
Zasilanie	DC12V, max 7W

ROZWIĄZANIA





— Cat.5e: odległość urządzeń od switcha – max. 100 m

— Przekaznik

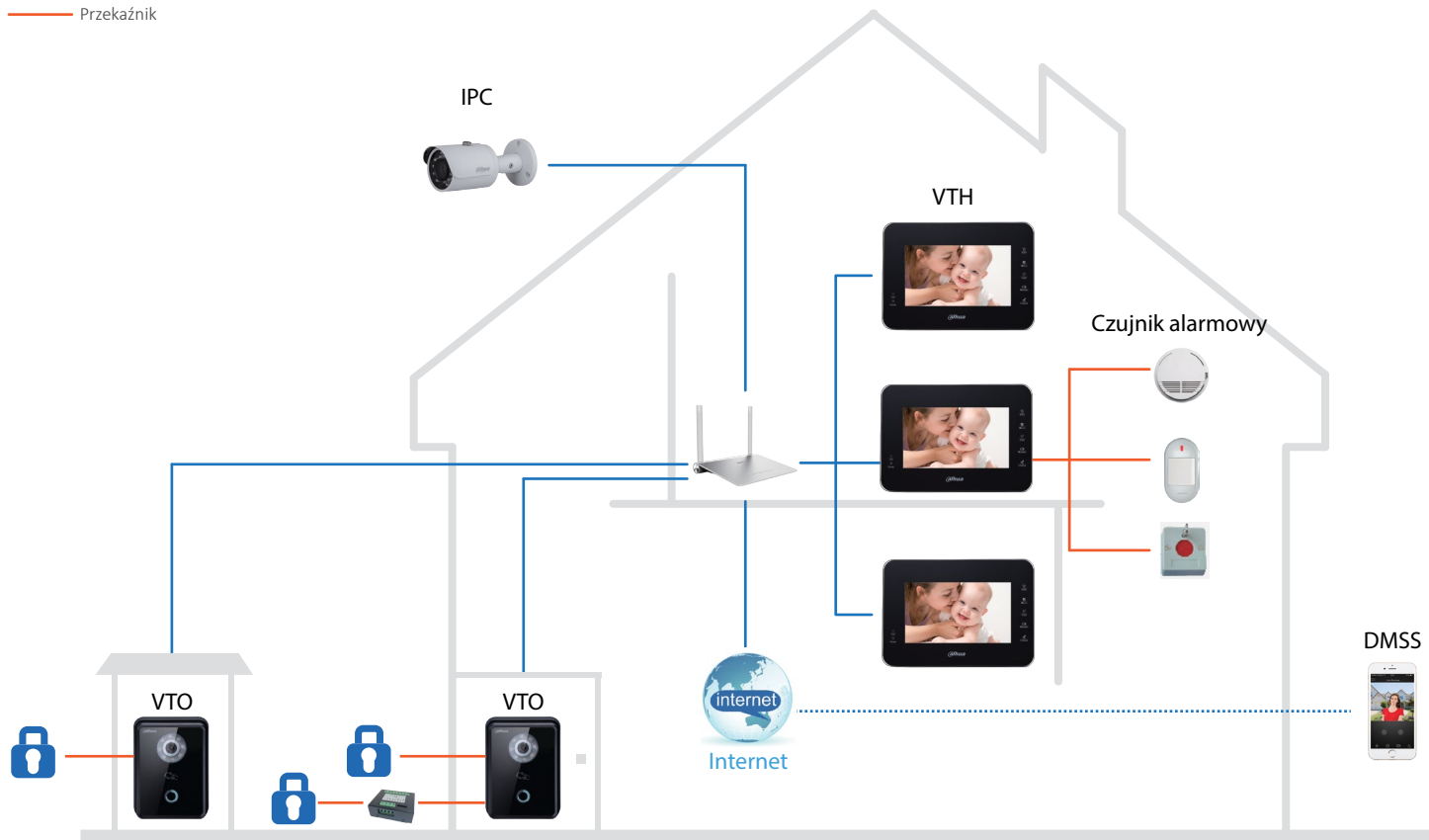

Kompletne rozwiązanie dla budynków jednorodzinnych z dodatkową funkcjonalnością. Zdalny interkom, sterowanie drzwiami, podgląd obrazu z kamer w czasie rzeczywistym i powiadomienie za pomocą aplikacji na telefon komórkowy. Nie ważne gdzie jesteś – żaden gość ani wiadomość nie zostanie pominięta.

— Właściwości —

— Polecane —



Połączenie audio i video



Podświetlenie w nocy



Powiadomienie grupowe



Powiadomienie alarmowe



Zdalne otwieranie drzwi



Integracja z alarmem



Pozostawianie wiadomości audio i video



Możliwość podglądu kamer IP



VTO6210B

Moduł bramowy
1,3 Mpx CMOS
IP65



VTH1560B

7" monitor dotykowy IP



ROZWIĄZANIA IP 2-PRZEWODOWE DLA SYSTEMÓW JEDNORODZINNYCH

System wykorzystuje tylko jedną parę przewodów do transmisji danych i zasilania. 2-przewodowe monitory mają dostęp do Internetu przy użyciu specjalnego konwertera. System adaptuje się do instalacji wieloprzewodowej, w łatwy sposób zachowując wszystkie cyfrowe funkcje. Rozwiązanie jest zaprojektowane, aby istniejący system analogowy zastąpić w pełni cyfrowym IP.

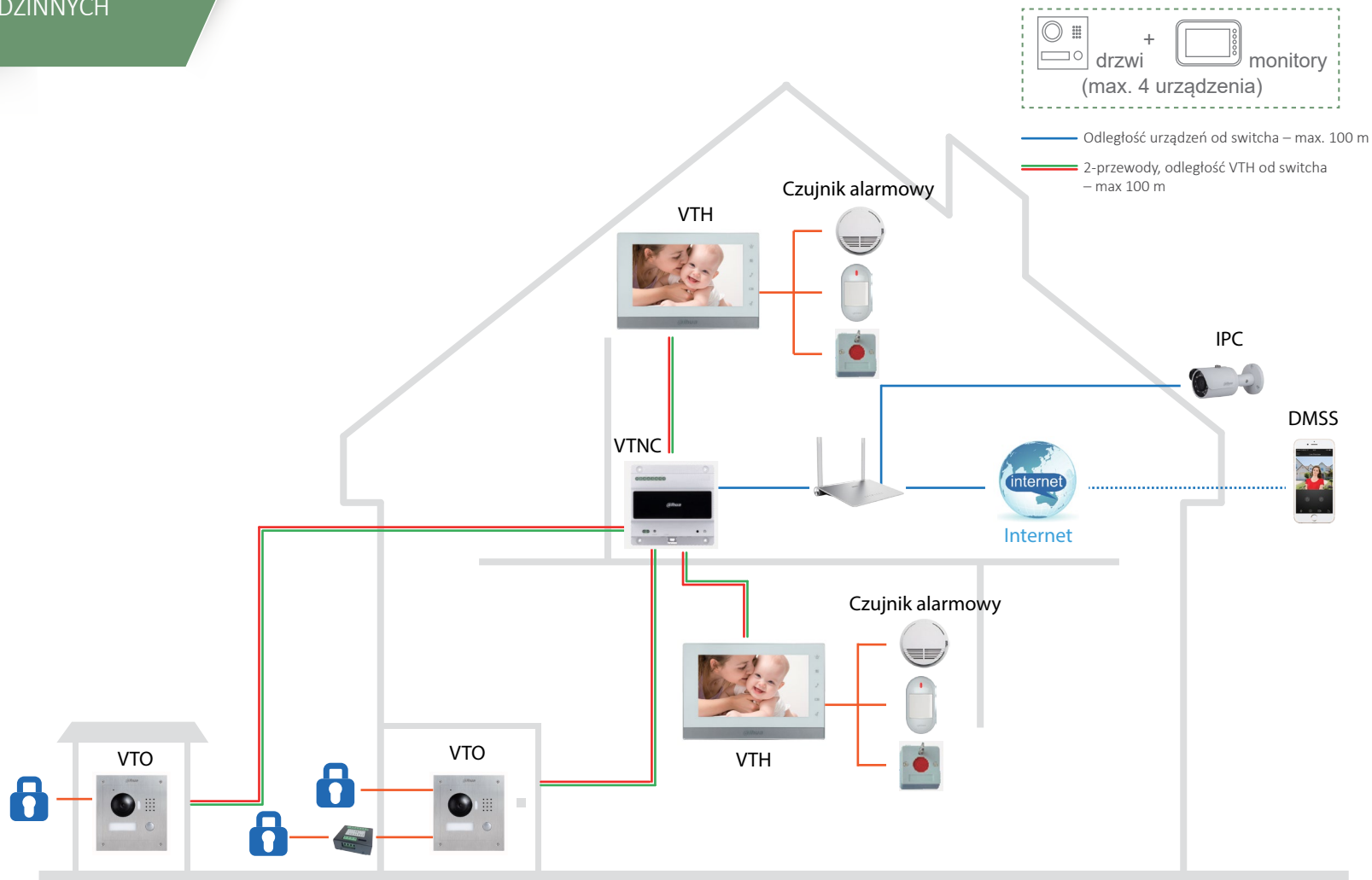

— Właściwości —



Połączenie audio i video



Podświetlenie w nocy



Powiadomienie grupowe



Aplikacja mobilna



Zdalne otwieranie drzwi



Integracja z alarmem



Pozostawienie wiadomości audio i video



Możliwość podglądu kamer IP

— Polecane —



VTO2000A-2

Stacja bramowa
1,3 Mpx CMOS
IP54, IK07



VTH1550CHW-2

Monitor dotykowy 7"
2-przewodowy



— Cat.5e: Odległość urządzeń od switcha – max. 100 m

— Przełącznik

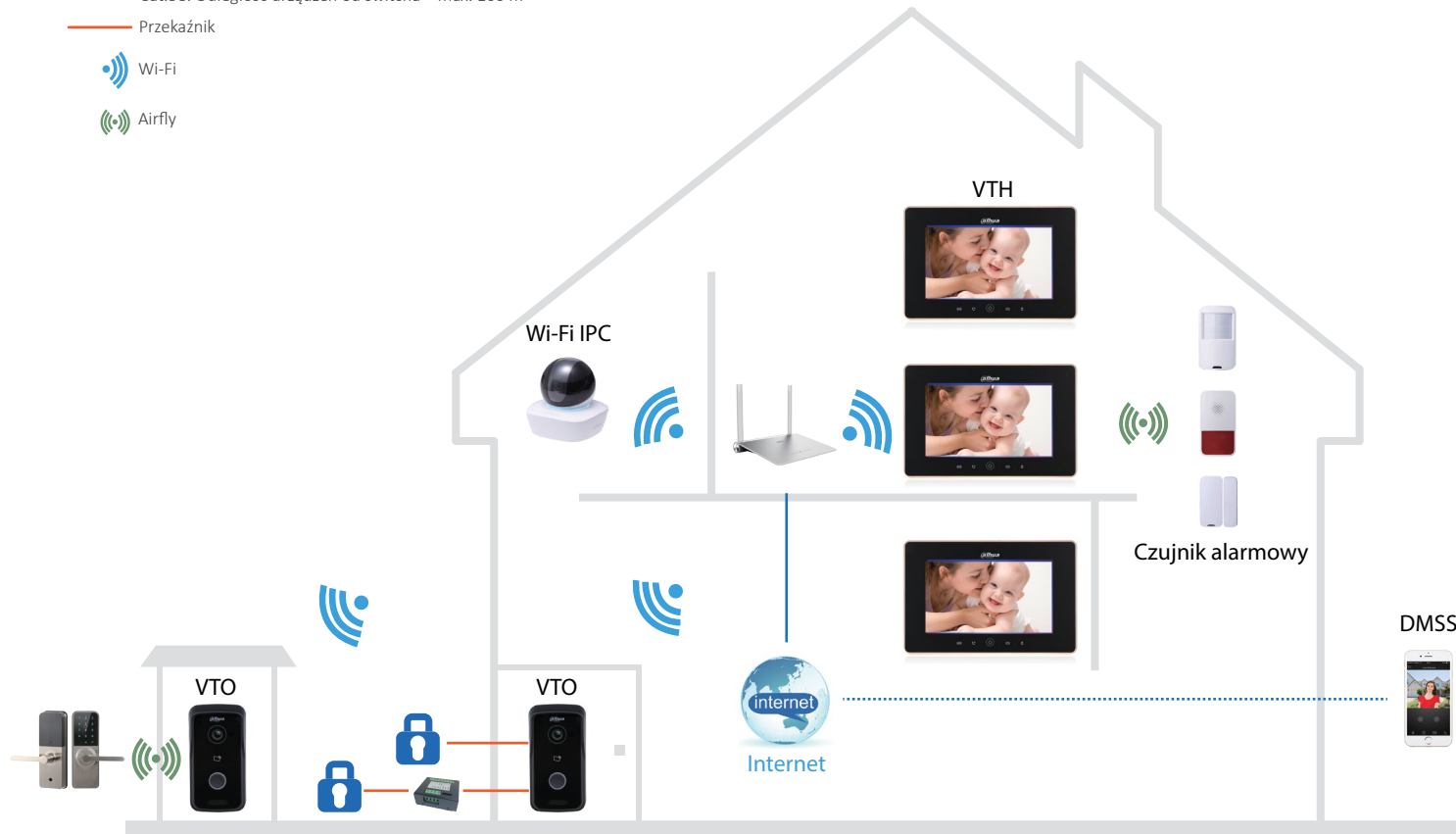

System Wi-Fi integruje videodomofon, zdalne sterowanie, możliwość podglądu obrazu z kamer na żywo oraz integrację z alarmem. Stacja bramowa, monitor, oraz inteligentny zamek do drzwi współpracują razem przez Wi-Fi i Dahua Airfly. Wszystkie bezprzewodowe elementy tworzą wspólnie Inteligentny Dom. Stacja bramowa Wi-Fi jako dzwonek drzwiowy może pracować niezależnie tylko z telefonem.

Właściwości



Połączenie audio i video



Podświetlenie w nocy



Dzwonienie grupowe



Powiadomienie alarmowe



Wi-Fi



Zdalne otwieranie drzwi



Integracja z alarmem



Pozostawienie wiadomości audio i video



Możliwość podglądu kamer IP



Standard PoE

Polecane



VTO2111D-WP

Stacja bramowa Wi-Fi
1,3 Mpx CMOS
IP65, H: 105°



VTH5221D

Monitor dotykowy 7"
Wi-Fi 1024x600



ROZWIĄZANIA ANALOGOWE DLA SYSTEMÓW JEDNORODZINNYCH

Systemy analogowe dla budynków jednorodzinnych zapewniają prostą instalację. Wysoka jakość obrazu i bliskie zeru opóźnienia zdecydowanie wzbogacają tradycyjne analogowe rozwiązania.

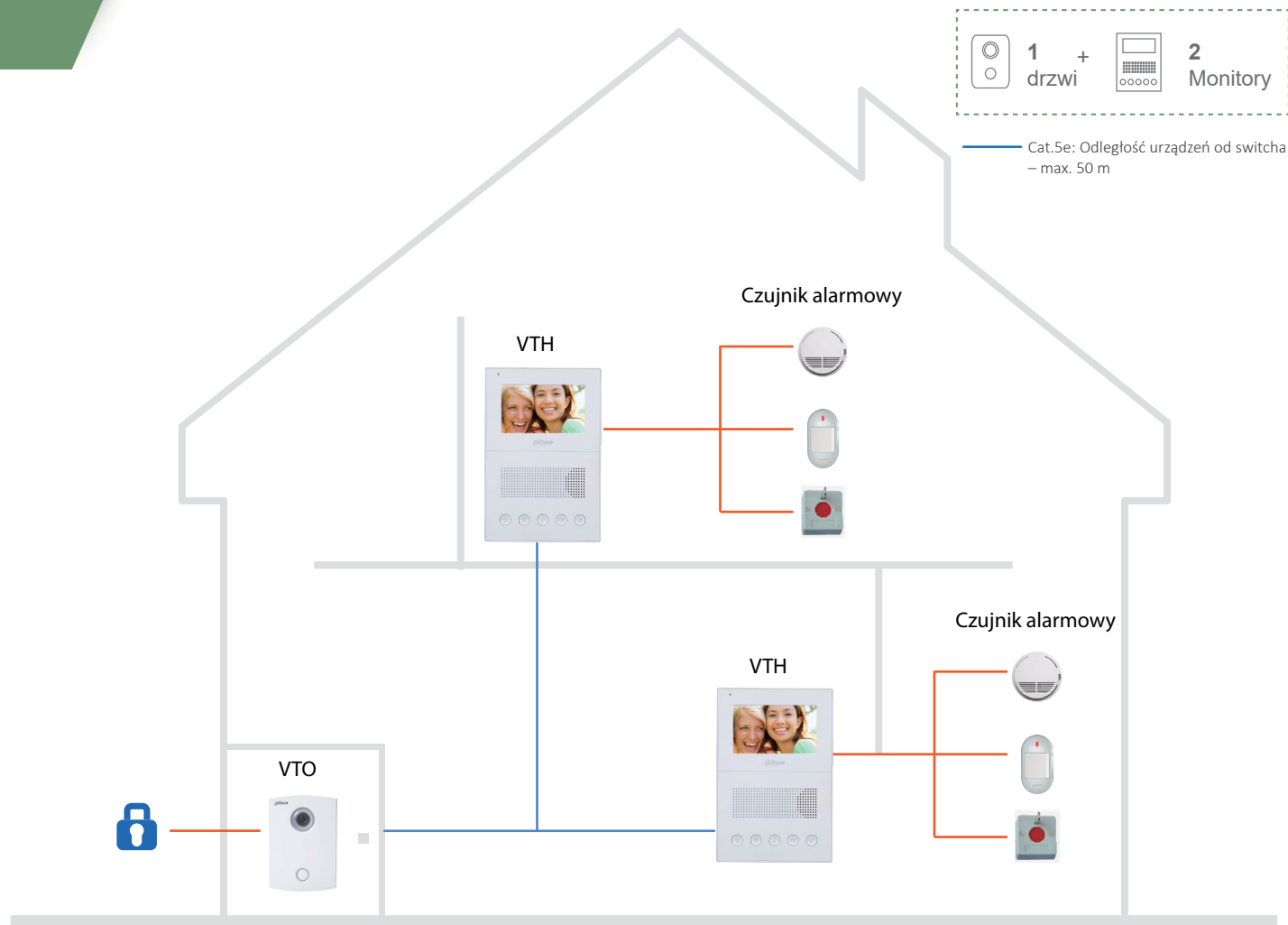

Właściwości



Połączenie audio i video



Podświetlenie w nocy



Powiadomienie grupowe



Zdalne otwieranie drzwi



Integracja z alarmem

Polecane



VTO5000C

Moduł bramowy
600TVL, IP54



VTH1200DS

4,3" Monitor analogowy



20 + 5
drzwi monitorów

— Cat.5e: Odległość urządzeń od switcha
— max. 100m
— Przełącznik

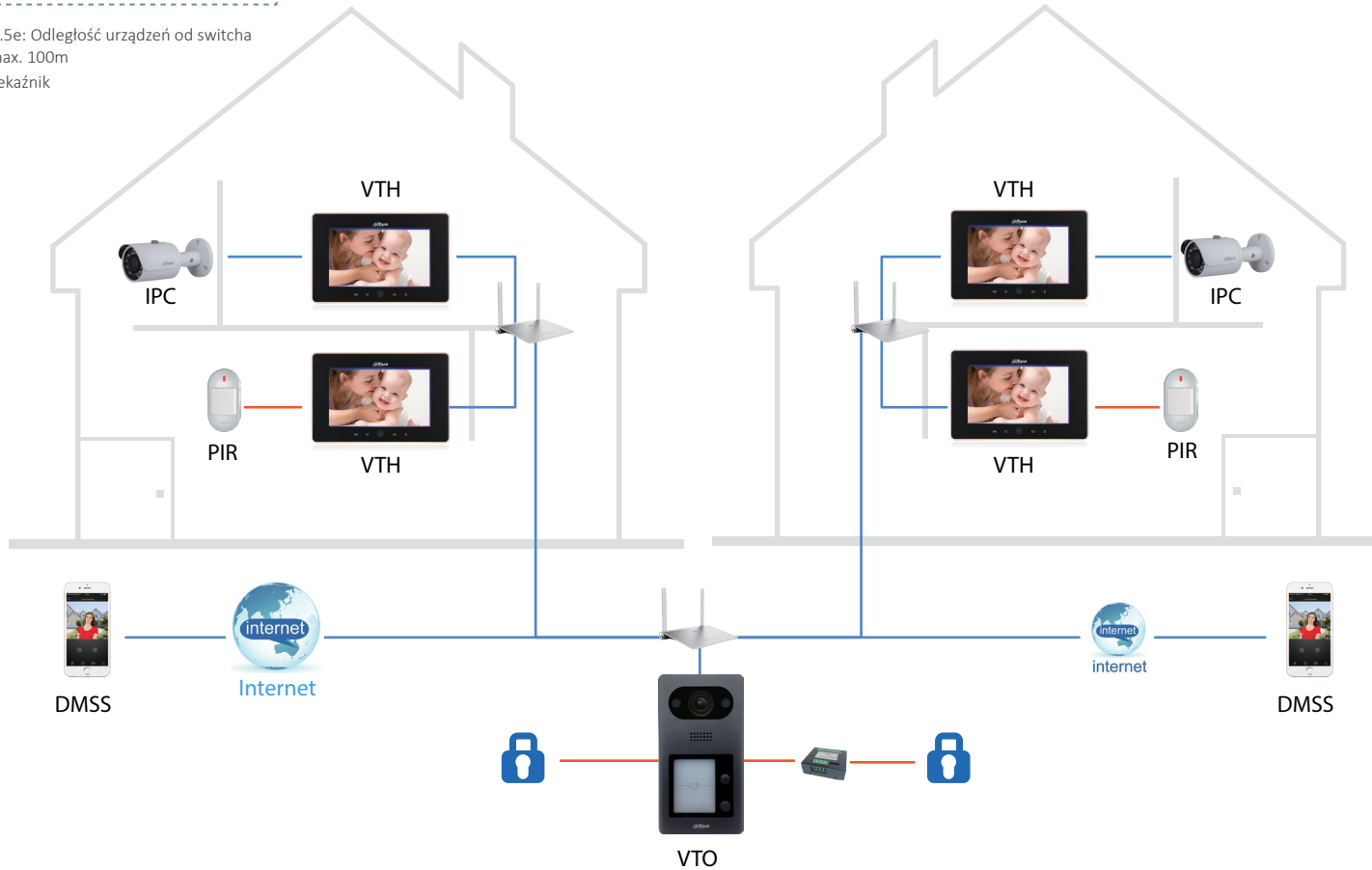

Kompletne rozwiązanie dla budynków jednorodzinnych z dodatkową funkcjonalnością. Zdalny interkom, sterowanie drzwiami, podgląd obrazu z kamer w czasie rzeczywistym i powiadomienie za pomocą aplikacji na telefon komórkowy. Nie ważne gdzie jesteś – żaden gość ani wiadomość nie zostanie pominięta.

Właściwości

Polecane



Połączenie audio i video



Podświetlenie w nocy



Powiadomienie grupowe



Powiadomienie alarmowe



Zdalne otwieranie drzwi



Integracja z alarmem



Pozostawianie wiadomości audio i video



Możliwość podglądu kamer IP



VTO3211D-P2

Moduł bramowy
2 Mpx CMOS
IP65



VTH1560B

7" Monitor dotykowy IP



ROZWIĄZANIA IP DLA MAŁYCH SYSTEMÓW WIELORODZINNYCH

Elastyczne rozwiązanie, o modularnej budowie z kamerą, przyciskami, klawiaturą, czytnikiem i modulem biometrycznym linii papilarnych. Wybierz jedną z opcji dostosowaną do potrzeb użytkownika i zainstaluj w panelu bramowym (2-modułowy, 3-modułowy lub 9-modułowy). Komunikuj się za pomocą jednego przycisku, aby zadzwonić do odpowiedniego mieszkania.

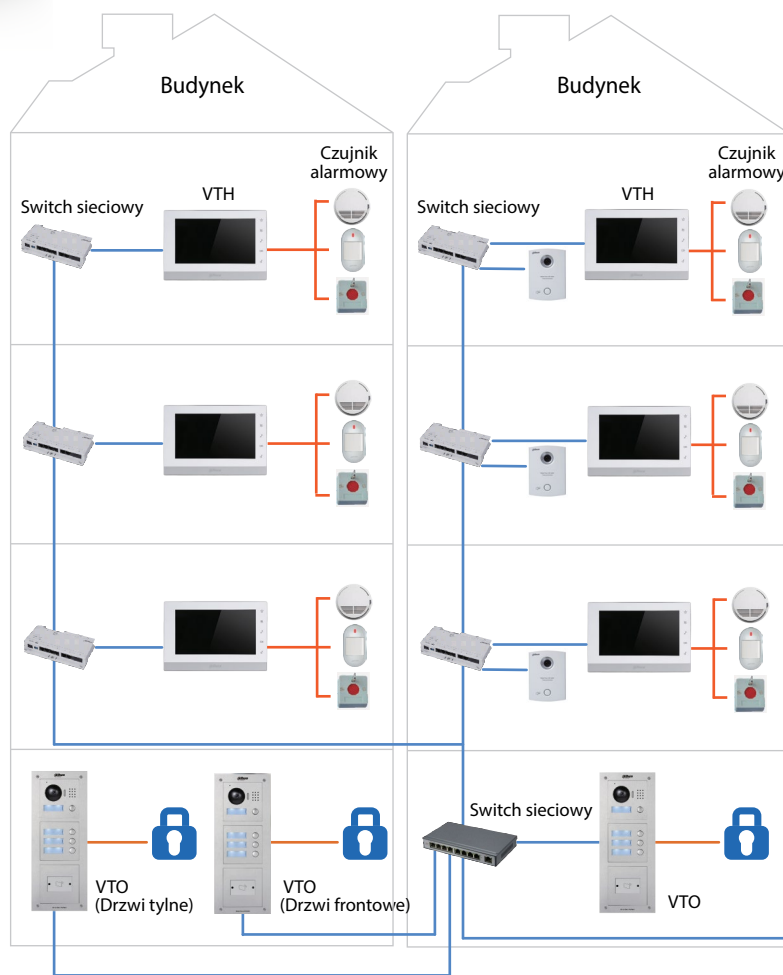

20 + 200 (40 mieszkań) monitorów (na budynek)

— Cat.5e: Odległość urządzeń od switcha- max. 100 m
Odległość switcha od switcha- 30 m
— Przełącznik

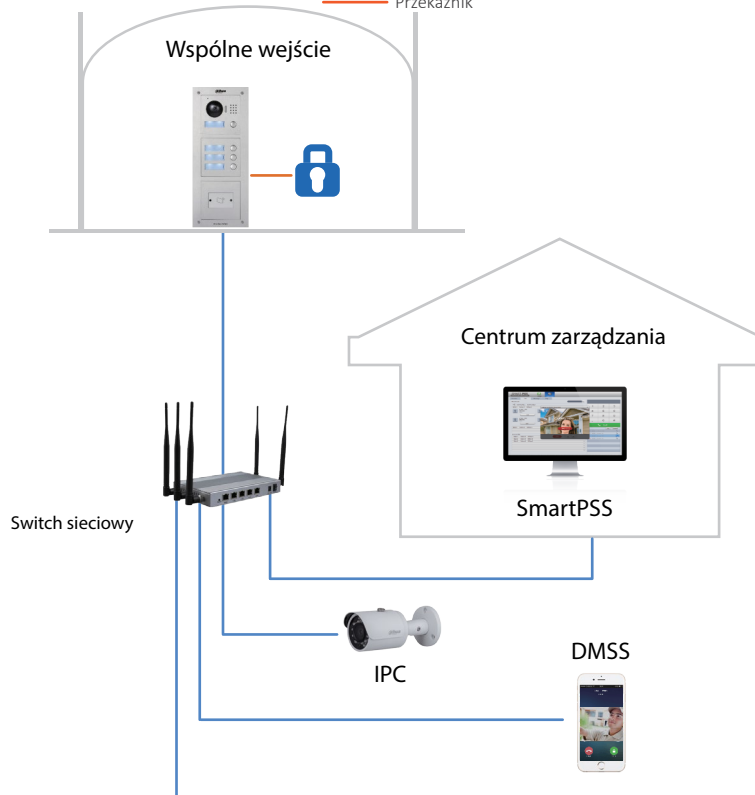

Właściwości



Połączenie audio i video



Podświetlenie w nocy



Powiadomienie grupowe



Powiadomienie alarmowe



Modularna budowa



Zdalne otwieranie drzwi



Integracja z alarmem



Pozostawienie wiadomości audio i video



Możliwość podglądu kamer IP

Polecane



VTO2000A-C
Moduł kamery
1,3 Mpx CMOS
IP54, IK07

VTO2000A-R
Moduł czytnika
Mifare 13,56 MHz



VTO2000A-B
Moduł przycisków
IP54, IK07

VTO2000A-K
Moduł klawiatury



VTH1550CH
7" Monitor dotykowy

20 + 200
drzwi + monitorów
(na budynek)

— Cat.5e: Odległość urządzeń od switcha – max. 100 m
Odległość switcha od switcha – 30 m
— Przełącznik

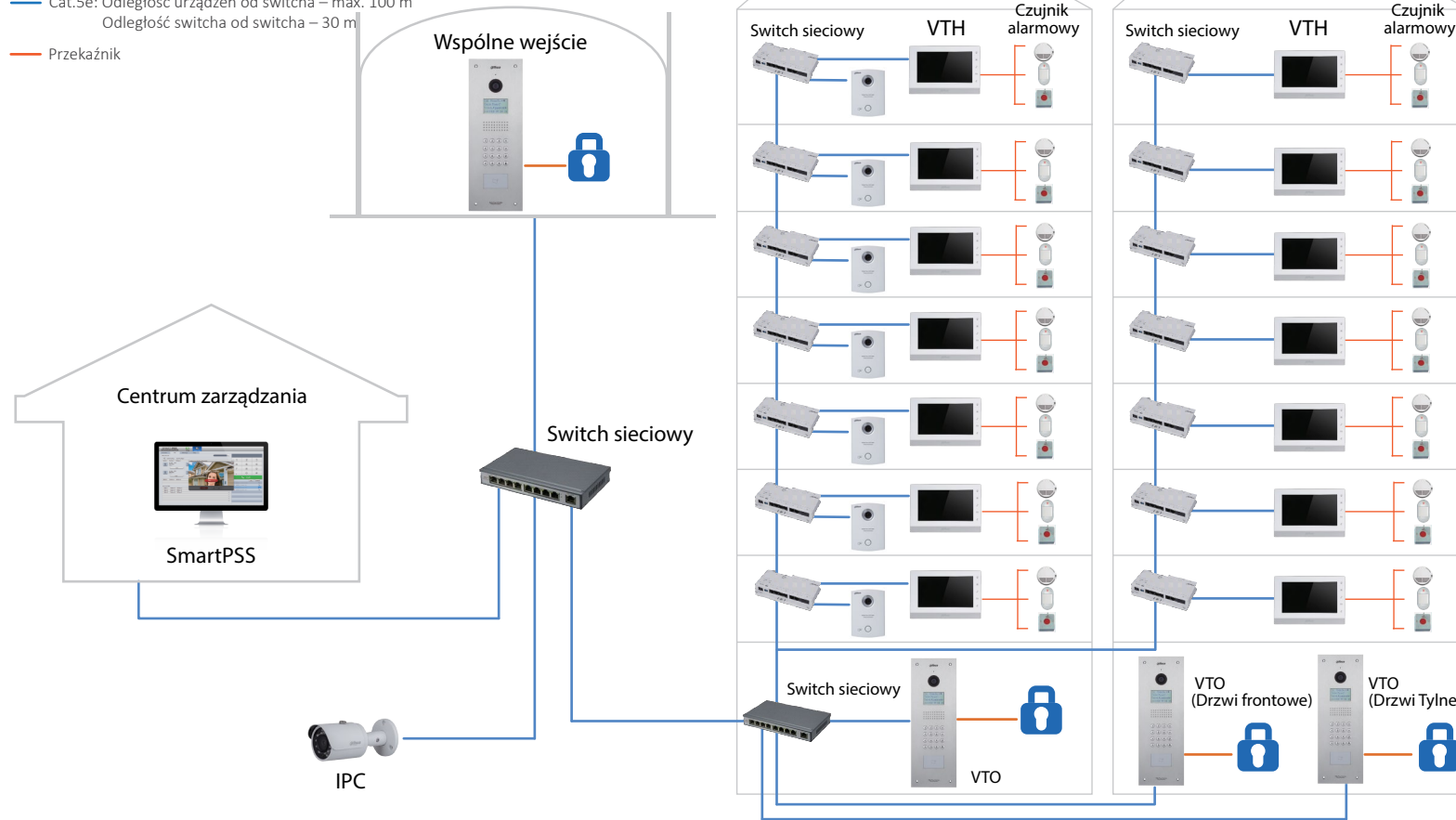

Kompletne rozwiązanie dla budynków apartamentowych, wielorodzinnych z dodatkową funkcjonalnością. Pełne rozwiązanie integruje videodomofon, możliwość podglądu obrazu z kamer IP oraz detekcję alarmu. Różne sposoby autoryzacji (hasła, karty zbliżeniowe) zapewniają najwyższy poziom bezpieczeństwa.

Możliwość komunikacji z centrum zarządzania oraz z pojedynczymi mieszkańcami zapewnia wygodne zarządzanie wspólnotą.

Właściwości



Połączenie audio i video



Podświetlenie w nocy



Powiadomienie grupowe



Powiadomienie alarmowe



Zdalne otwieranie drzwi



Integracja z alarmem



Pozostawienie wiadomości audio i video



Możliwość podglądu kamer IP

Polecane



VTO1210C-X

Stacja bramowa
1,3 Mpx CMOS
IP54, IK07



VTH1550CH

Stacja wewnętrzna
monitor IP



ROZWIĄZANIA IP 2-PRZEWODOWE DLA SYSTEMÓW WIELORODZINNYCH

Użyj tylko jednej pary przewodów do transmisji danych i zasilania.

2-przewodowe monitory z dostępem do Internetu przy użyciu konwertera.

System w łatwy sposób adaptuje się do instalacji wieloprzewodowej, zachowując pełną funkcjonalność.

Rozwiązanie jest zaprojektowane, aby istniejący system analogowy zastąpić w pełni cyfrowym IP.

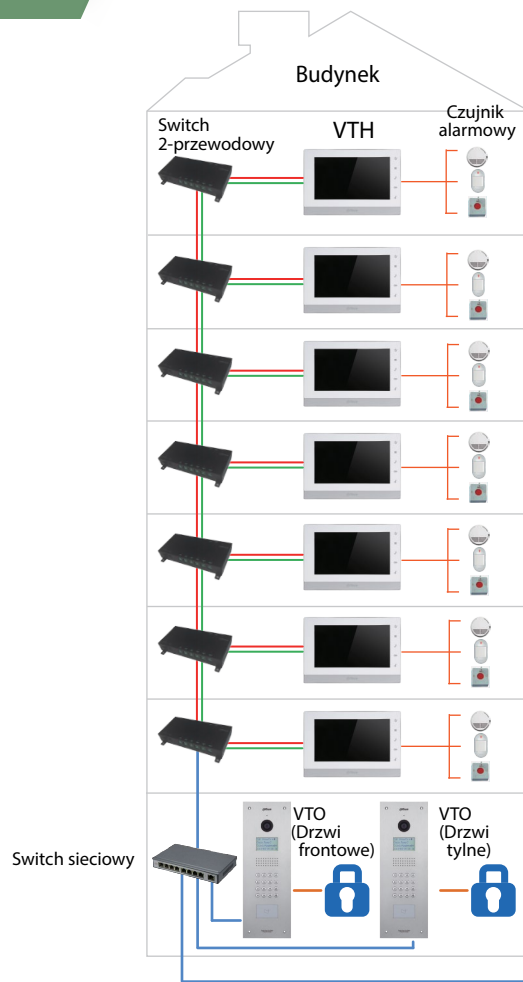

20 + 200
drzwi + monitorów
(na budynek)

— Cat.5e: Odległość urządzeń od switcha – max. 100 m
— 2-przewody: Odległość VTH od switcha – max 100 m, Odległość switcha od switcha max. 30 m

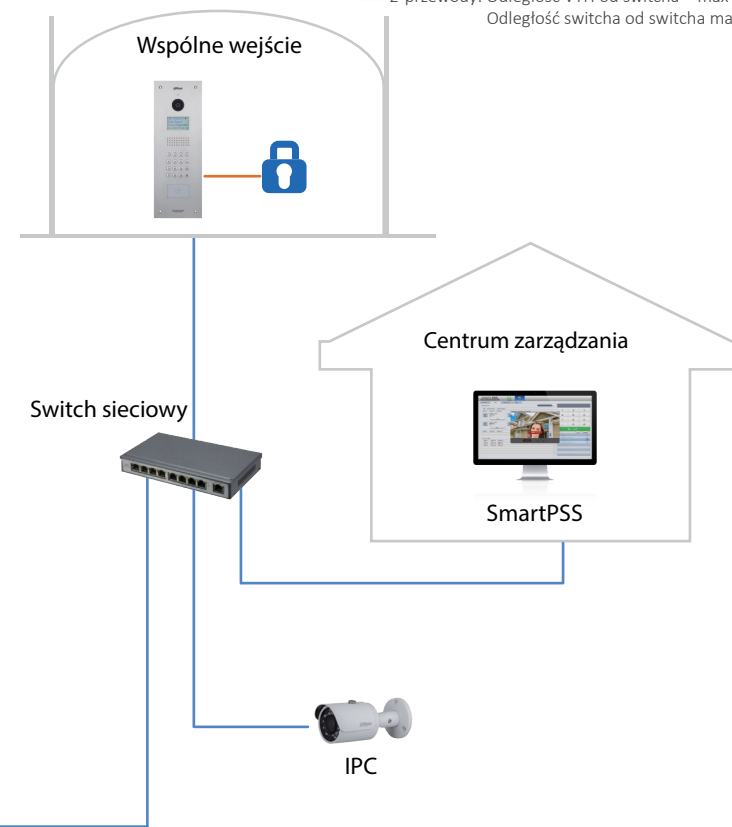

Właściwości



Połączenie audio i video



Podświetlenie w nocy



Powiadomienie grupowe



Powiadomienie alarmowe



Zdalne otwieranie drzwi



Integracja z alarmem



Pozostawienie wiadomości audio i video



Możliwość podglądu kamer IP

Polecane



VTO1210C-X

Stacja bramowa
1,3 Mpx CMOS
IP54, IK07



VTH5222CH

Stacja wewnętrzna monitor IP
2-przewodowy



Cat.5e: Odległość urządzeń od switcha – max. 100 m

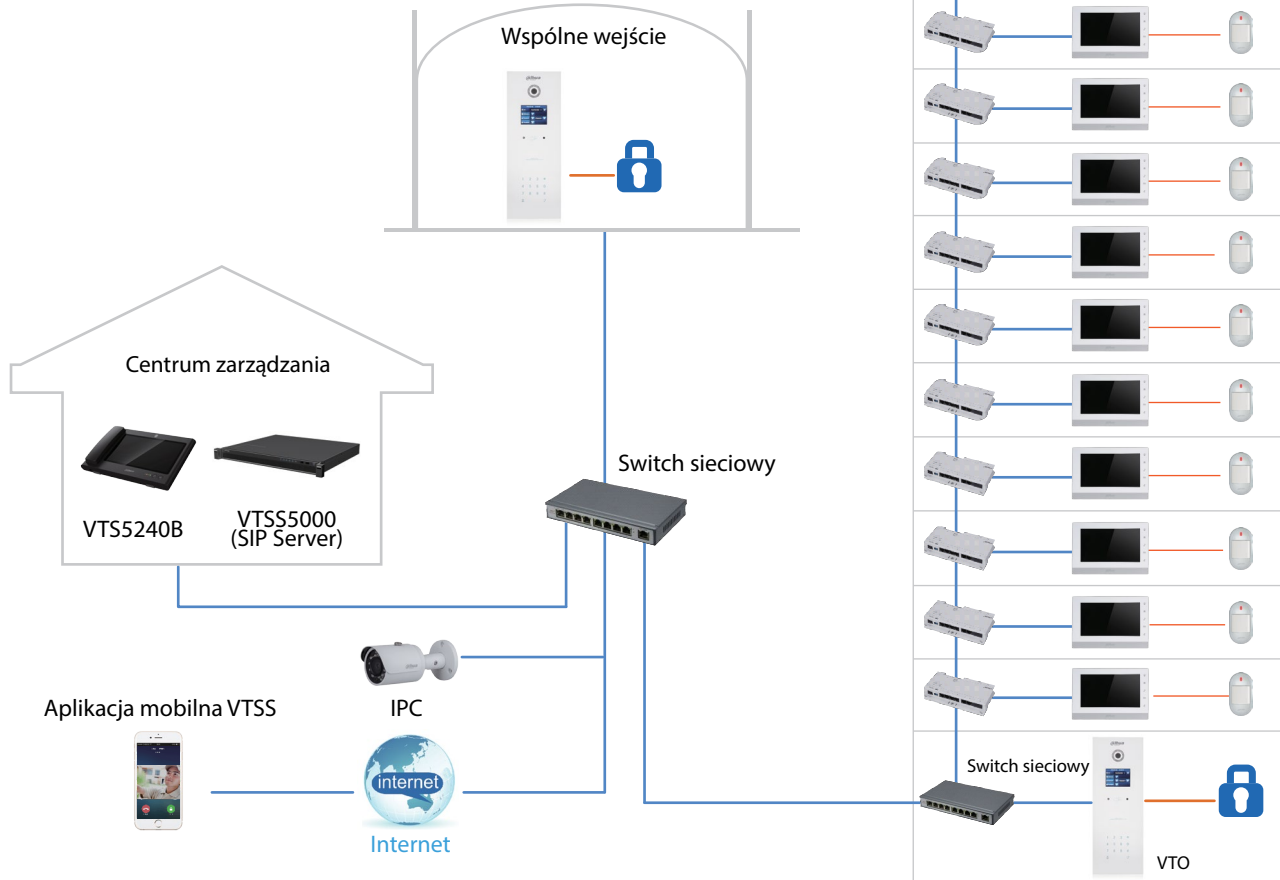

SIP jest otwartym i elastycznym protokołem internetowym. Aby wyjść na naprzeciw potrzebom użytkowników, rozwiązanie Dahua SIP zapewnia budowę dużego systemu z bogatą ilością akcesoriów. Wiadomości audio i video mogą być przekierowane z monitorów za pomocą aplikacji na telefony komórkowe.

Właściwości

Polecane



Połączenie audio i video



Podświetlenie w nocy



Powiadomienie grupowe



Powiadomienie alarmowe



Zdalne otwieranie drzwi



Integracja z alarmem



Pozostawienie wiadomości audio i video



Możliwość podglądu kamer IP



VTO1220BW

Moduł bramowy
1,3 Mpx CMOS
IP65



VTH1550CH

7" Monitor IP

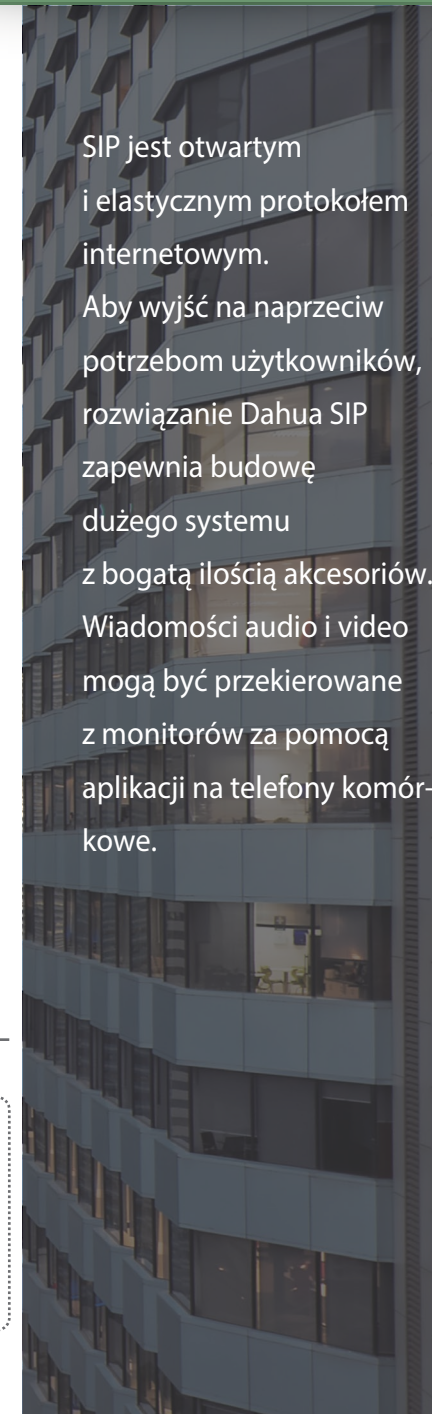



ROZWIĄZANIA ANALOGOWE DLA SYSTEMÓW APARTAMENTOWYCH

Systemy analogowe dla budynków apartamentowych zapewniają prostą instalację. Wysoka jakość obrazu i opóźnienia bliskie zeru, zdecydowanie wzbogacają tradycyjne rozwiązania.

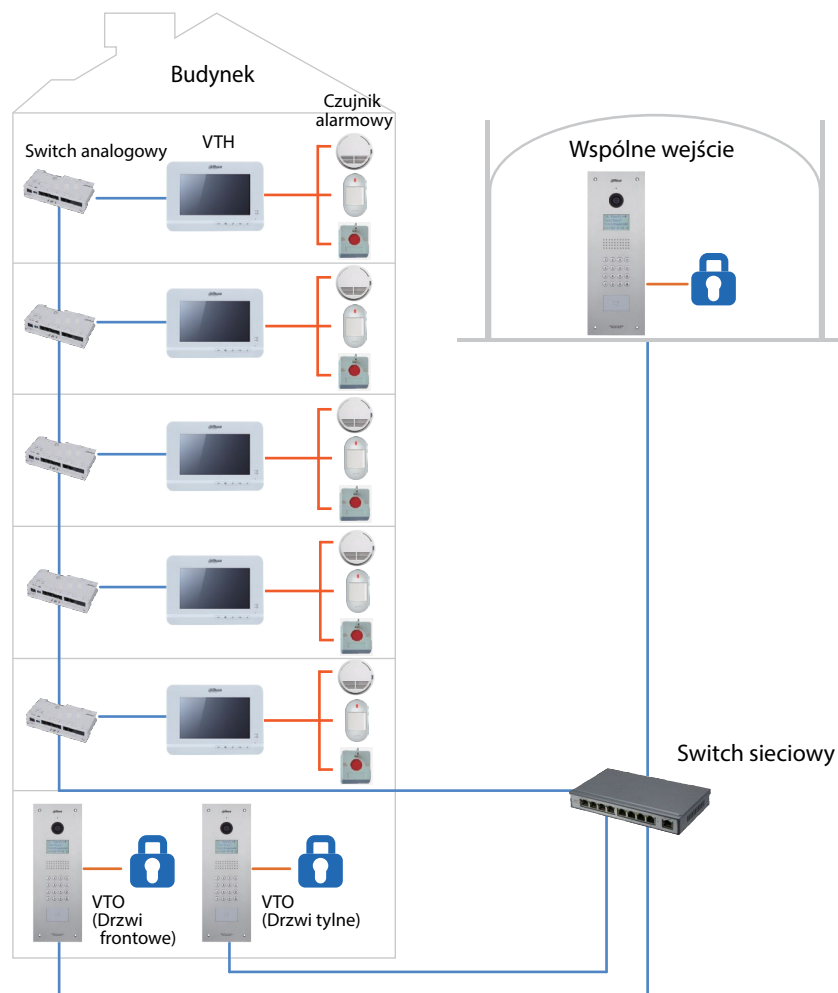

5 drzwi + 480 monitorów
(na budynek)

— Cat.5e: Odległość urządzeń od switcha – max. 50 m
Odległość switcha od switcha – 30 m

Właściwości



Połączenie audio i video



Podświetlenie w nocy



Powiadomienie alarmowe



Zdalne otwieranie drzwi



Integracja z alarmem

Polecane



VTO1210C-X

Moduł bramowy
1,3 Mpx CMOS
IP54, IK07



VTH2020A

7" Monitor analogowy

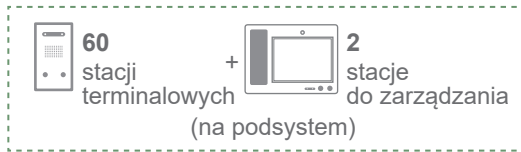

Cat.5e: Odległość urządzeń od switcha – max. 100 m

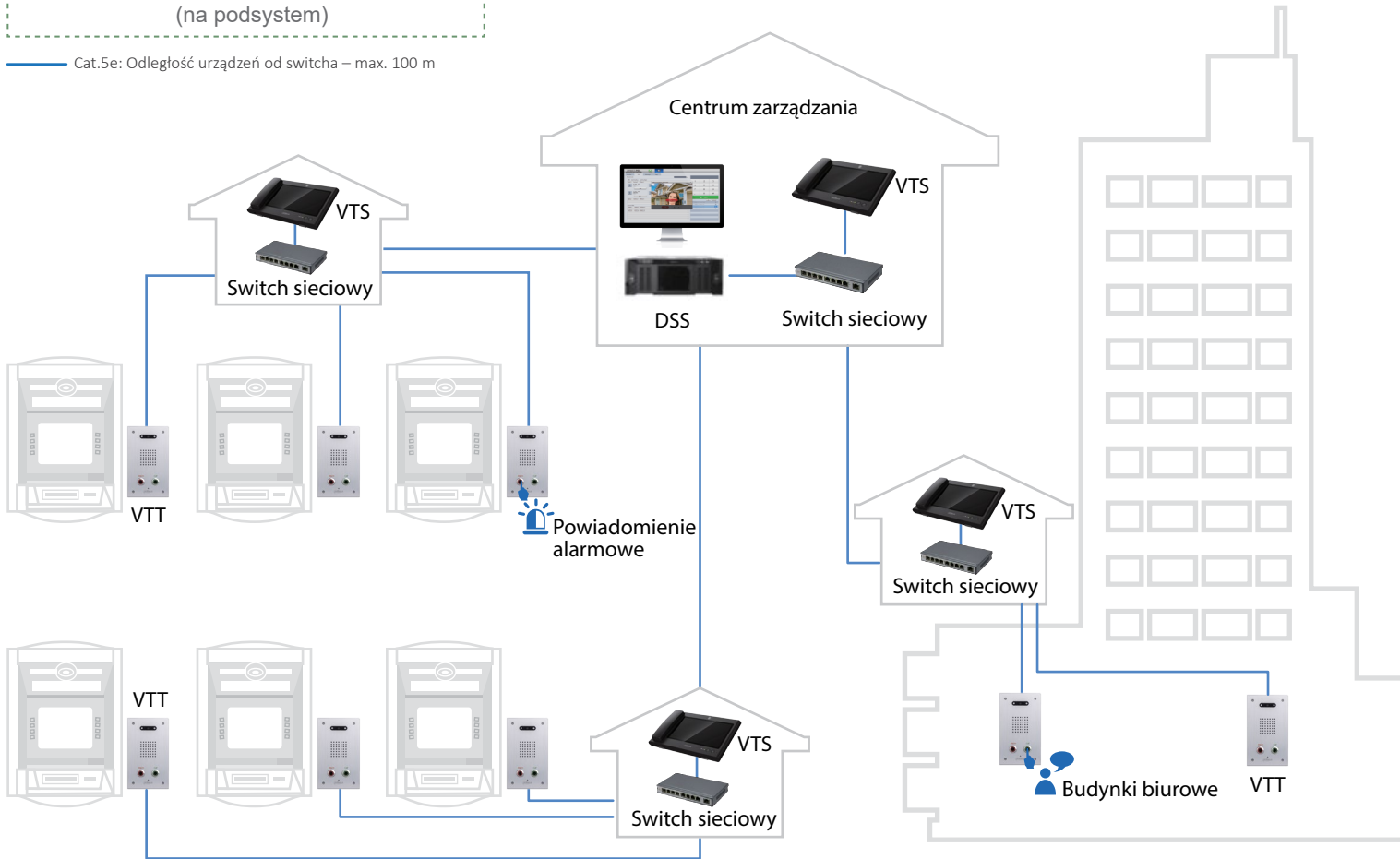

Telefoniczne terminale alarmowe są powszechnie używane w przestrzeni publicznej. Dahua Technology zapewnia kompleksowe rozwiązania w dziedzinie wielomodułowych terminali telefonicznych.

Właściwości



Video HD



Dwukierunkowa rozmowa audio i video



Możliwość podglądu kamer IP



Zdalny monitoring



Zdalne rozgłaszanie



Odporność na działanie wandalii

Polecane



VTT201

Moduł terminala
1,3 Mpx CMOS
IP54, IK08



VTS5240B

10" monitor
jako
stacja zarządzania

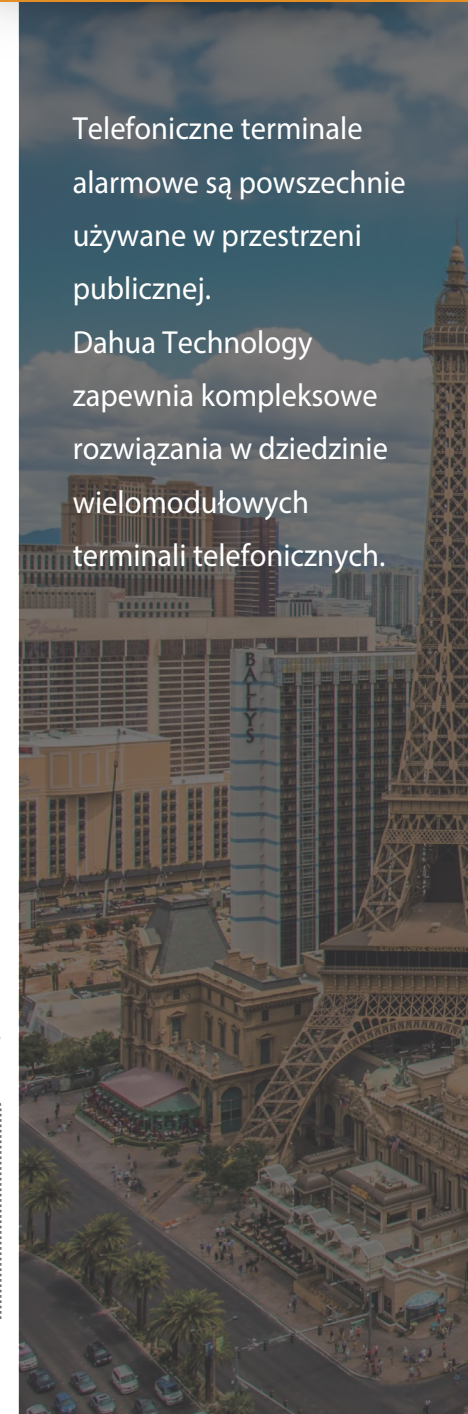



*DAHUA TECHNOLOGY...
...QUALITY BY DESIGN*

* Wygląd oraz specyfikacja urządzeń może ulec zmianie bez wcześniejszego powiadomienia.

Video Intercom - 02, Sep. 2017

www.dahuasecurity.com/pl



Dahua Technology Poland Sp. z o.o.

ul. Salsy 2, 02-823 Warszawa
tel. +48 22 395 74 00, fax +48 22 395 74 10
e-mail: biuro.pl@global.dahuatech.com
www.dahuasecurity.com/pl



© Dahua Technology, All rights reserved